

CATÁLOGO DE PRODUCTOS



Cuidamos de tus recursos más importantes

RESIDENCIAL • COMERCIAL • INDUSTRIAL • AGRÍCOLA

EDICIÓN
2023

aquadrive.mx

AGRÍCOLA • INDUSTRIAL • COMERCIAL • RESIDENCIAL





NUESTRA EMPRESA

Somos una empresa con más de 14 años suministrando soluciones en tratamiento de aguas por osmosis inversa. Nuestra trayectoria nos ha ayudado a conocer las formas más eficientes para el tratamiento de agua según sea la necesidad. Cada empresa es diferente y por ello nos especializamos en la atención a la medida con el fin de obtener el mejor resultado.

Equipo AquaDrive

The AquaDrive logo, featuring a stylized blue water drop icon to the left of the text "qua drive" in a sans-serif font.

ÍNDICE

01

FILTROS Y CARTUCHOS

Cartuchos para Sedimento Polyspun

- 10 Cartuchos para Sedimento Polyspun TFLOW
- 11 Cartuchos para Sedimento PURTRES

Cartuchos para Sedimento Hilados

- 11 Cartuchos para Sedimento Hilados TFLOW

Cartuchos para Sedimento Absolutos

- 12 Cartuchos para Sedimento Absolutos DOE TFLOW

Cartuchos para Sedimento Plisados

- 13 Cartuchos para Sedimento Plisados TFLOW

Cartuchos de Carbón Activado

- 13 Cartuchos Carbón Block (Cáscara de Coco) CARBOFINE
- 13 Cartuchos Granular GAC CARBOFINE
- 13 Cartuchos en Línea CARBOFINE
- 13 Cartuchos Carbón Block (Sencillo) CARBOFINE
- 14 Cartuchos Carbón Block MATRIXK
- 14 Cartuchos de Carbón en Línea

Cartuchos de Resina Catiónica

- 14 Cartuchos de Resina Catiónica
- 14 Cartuchos Desionizador
- 14 Cartuchos Rellenables (Blanco)

Cartuchos de Polipropileno Tipo Bolsa

- 15 Cartuchos de Polipropileno Tipo Bolsa - TFLOW

Cartuchos Tipo Bolsa de Polipropileno TFLOW

- 15 Cartuchos Tipo Bolsa de Polipropileno TFLOW

02

PORTACARTUCHOS Y ACCESORIOS

Portafiltros de Plástico TFLOW

- 16 Portafiltros de Plástico TFLOW

Accesorios para Portafiltros TFLOW

- 16 Empaques "O-Ring" TFLOW
- 16 Ménsulas TFLOW
- 16 Ménsulas 3 Portafiltros TFLOW
- 16 Llaves TFLOW

Portafiltro Bubba WATTS

- 17 Portafiltro Bubba WATTS
- 17 Cartucho Bubba WATTS

Cartucho Plisado de Alto Flujo TFLOW

- 17 Cartucho Plisado de Alto Flujo TFLOW

Portafiltros de Acero Inoxidable TFLOW

- 17 Portafiltros de Acero Inoxidable TFLOW

Multi-Cartuchos de Acero Inoxidable TFLOW

- 18 Multi-cartuchos de Acero Inoxidable TFLOW

Portafiltros Bolsa de Acero Inoxidable TFLOW

- 19 Portafiltros Bolsa de Acero Inoxidable TFLOW

Portafiltros de Ultra-Polipropileno - R2 de TFLOW

- 19 Portafiltros de Ultra-Polipropileno - R2 de TFLOW

02

PORTACARTUCHOS Y ACCESORIOS

Portafiltros de Ultra-Polipropileno - R2 de TFLOW

- 19 Cartuchos para Sedimento para Portafiltro de Ultra-Polipropileno R2 de TFLOW

Portafiltro de Fibra de Vidrio para Aplicaciones de Alto Flujo PRIMO FILTER de TFLOW

- 20 Portafiltro de Fibra de Vidrio para Aplicaciones de Alto Flujo PRIMO FILTER de TFLOW

03

MEMBRANAS PARA SISTEMAS DE ÓSMOSIS INVERSA Y ULTRAFILTRACIÓN

Membranas TFLOW

- 20 Membranas Residenciales TFLOW
- 20 Membranas Comerciales e Industriales TFLOW

Membranas

- 21 Membranas TORAY
- 21 Membrana de Ósmosis Inversa para Agua Salobre de Alta Producción CSM
- 21 Membranas HYDRANAUTICS (NITTO)

Membrana de Ultrafiltración TFLOW

- 22 Membrana de Ultrafiltración TFLOW

04

PORTAMEMBRANAS Y COMPONENTES

Portamembranas de Fibra de Vidrio

- 23 Portamembranas de Fibra de Vidrio TFLOW
- 24 Portamembranas de Fibra de Vidrio CODELINE (PENTAIR)
- 24 Portamembranas de Fibra de Vidrio PROTEC ARISAWA

Portamembranas de Acero Inoxidable TFLOW

- 24 Portamembranas de Acero Inoxidable TFLOW

Tapa para Portamembrana de Acero Inoxidable TFLOW

- 25 Tapa para Portamembrana de Acero Inoxidable TFLOW

05

QUÍMICOS PARA MEMBRANAS DE ÓSMOSIS INVERSA

Limpiadores en Polvo para Membranas AVISTA

- 25 Limpiadores en Polvo para Membranas AVISTA

Limpiadores Líquidos AVISTA

- 25 Limpiadores Líquidos AVISTA

Anti-incrustantes VITEC AVISTA

- 26 Anti-incrustantes VITEC AVISTA

Coagulante

- 27 Coagulante

Oxidantes WATCH WATER

- 27 Oxidantes WATCH WATER

ÍNDICE

06

SISTEMAS DE ÓSMOSIS INVERSA Y FILTRACIÓN

Sistema de Ósmosis Residencial de 5 Pasos TFLOW

- 27 Sistema de Ósmosis Residencial de 5 Pasos de 50 GPD TFLOW
- 28 Sistema de Ósmosis Residencial de 5 Pasos de 100 GPD TFLOW
- 28 Sistema de Ósmosis Residencial de 5 Pasos de 400 GPD TFLOW

Sistema de Ósmosis Residencial de 6 Pasos TFLOW

- 28 Sistema de Ósmosis Residencial de 6 Pasos de 50 GPD TFLOW
- 28 Sistema de Ósmosis Residencial de 6 Pasos de 100 GPD TFLOW

Sistema de Filtración de 3 Pasos TFLOW

- 28 Sistema de Filtración de 3 Pasos TFLOW
- 28 Sistema de Filtración de 2 Cartuchos y Lámpara UV TFLOW

Tanque Hidroneumático de Plástico TFLOW

- 29 Tanque Hidroneumático de Plástico TFLOW

Refacciones para Sistemas de Filtración

- 29 Cartuchos de Carbón en Línea
- 29 Bomba para Ósmosis Residencial de 50 GPD
- 29 Portamembrana en PVC
- 29 Válvula Auto Shut-Off de 4 Vías
- 29 Restrictor de Flujo Ósmosis Residenciales
- 29 Refacciones para Lámpara UV
- 29 Refacciones para Sistema ROTF-400
- 29 Refacciones para Sistema ROTF-50
- 29 Interruptores

Llaves “Cuello de Ganso” TFLOW

- 30 Llave de Ganso Estándar TFLOW
- 30 Llave de Ganso Cromada TFLOW
- 30 Llave de Ganso Cromada Elegante TFLOW
- 30 Llave de Ganso Niquelada TFLOW

Enfriadores

- 30 Enfriador de Agua Fría / Temperatura Ambiente TFLOW
- 30 Enfriador de Agua Fría / Caliente TFLOW

Componentes para Sistemas PENTAIR EVERPURE (MERLÍN)

- 30 Membrana para Sistema Merlín
- 30 Cartucho para Sistema Merlín

07

MANGUERAS Y CONEXIONES

Conexiones Rápidas TFLOW

- 31 Conector Unión TFLOW
- 31 Conector Codo - Calle TFLOW
- 31 Conector Tee TFLOW
- 31 Conector Codo - Unión TFLOW
- 31 Conector Macho TFLOW
- 31 Conector Hembra TFLOW
- 31 Conector de 2 Vías TFLOW
- 31 Válvula de Ángulo TFLOW
- 31 Válvula In-Line TFLOW

Conexiones con Tuerca JACO

- 32 Conector Macho JACO
- 32 Conector Hembra JACO
- 32 Conector Codo JACO
- 32 Conector Calle Macho JACO
- 32 Conector Calle Hembra JACO
- 32 Tee JACO
- 32 Codo JACO

07

MANGUERAS Y CONEXIONES

Conexiones con Tuerca JACO

- 33 Reducción JACO
- 33 Niple JACO

Válvulas In-Line

- 34 Válvula In-Line PURE-T
- 34 Válvula In-Line MURDOCK
- 34 Válvula In-Line HAYWARD

Mangueras TFLOW

- 34 Manguera Rápida
- 34 Cortador para Tubing

08

ESTERILIZADORES ULTRAVIOLETA Y ACCESORIOS

Esterilizadores Ultravioleta TFLOW

- 35 Esterilizadores Ultravioleta sin Timer TFLOW
- 35 Esterilizadores Ultravioleta con Timer TFLOW

Accesorios para Esterilizador Ultravioleta TFLOW

- 36 Cuarzo para Esterilizador Ultravioleta TFLOW
- 36 Foco para Esterilizador Ultravioleta TFLOW
- 36 Balastro para Esterilizador Ultravioleta TFLOW
- 36 Tarjeta para Esterilizador Ultravioleta TFLOW
- 36 O-Ring para Esterilizador Ultravioleta TFLOW

09

COMPONENTES PARA ÓSMOSIS INVERSA

Flujómetros TFLOW

- 37 Flujómetro para Panel TFLOW
- 37 Flujómetro en Línea TFLOW
- 37 Flujómetro Codo - Tuerca Unión para Panel TFLOW

Manómetros TFLOW

- 38 Manómetro con Glicerina TFLOW
- 38 Manómetro con Glicerina - Ajuste con Brida TFLOW

Válvulas TFLOW

- 38 Válvula Solenoide de Plástico - Normalmente Cerrada TFLOW
- 38 Válvula de Restricción en Acero Inoxidable TFLOW
- 38 Válvula de Globo en Acero Inoxidable TFLOW

Controles Eléctricos para Ósmosis Inversa y Ultrafiltración TFLOW

- 39 Controles Electrónicos TFLOW
- 39 Caja Eléctrica con TDS TFLOW

10

BOMBAS DOSIFICADORAS

Bomba Dosificadora D-MAX de TFLOW

- 39 Bomba Dosificadora D-MAX de TFLOW

Bombas Dosificadoras de Diafragma y Componentes TFLOW

- 40 Bombas Dosificadoras TFLOW
- 40 Componentes para Bomba Dosificadoras TFLOW
- 40 Interruptor de Baja Presión AQUATEC

11

COMPONENTES PARA ÓSMOSIS INVERSA

Monitores y Probadores TFLOW

- 40 Monitores TFLOW
- 40 Medidores Digitales para Ósmosis TFLOW
- 40 Probadores de Agua

12

VÁLVULAS DE CONTROL Y REFACCIONES

Válvulas de Control TFLOW

- 41 Válvulas Manuales para Filtro TFLOW
- 41 Válvulas Manuales para Suavizador TFLOW
- 41 Válvula Electrónica - Filtro con By-pass TFLOW
- 41 Válvula Electrónica - Filtro con By-pass y Medidor TFLOW

Válvulas Fleck PENTAIR

- 41 Paquete 5600 PENTAIR
- 41 Paquete 5800 PENTAIR
- 41 Paquete 9000 PENTAIR
- 42 Paquete 2850 PENTAIR
- 42 Paquete 2900 PENTAIR
- 42 Paquete 9500 PENTAIR
- 42 Paquete 3150 PENTAIR
- 42 Paquete 9100 PENTAIR
- 42 Paquete 3900 PENTAIR
- 42 Paquete 5810 PENTAIR
- 42 Paquete 5812 PENTAIR
- 42 Paquete 9500 PENTAIR

Válvula Magnum Autotrol PENTAIR

- 43 Válvula Magnum para Filtro PENTAIR
- 43 Válvula Magnum para Suavizador PENTAIR

Accesorios para Válvulas Fleck PENTAIR

- 43 Yoke PENTAIR
- 43 Adaptadores Yoke/By-pass PENTAIR
- 43 Adaptadores de Bronce PENTAIR
- 43 Micro Switches PENTAIR
- 43 Sensores PENTAIR
- 44 Cubiertas PENTAIR
- 44 Pistones PENTAIR
- 44 Sellos y Espaciadores PENTAIR
- 45 Motores PENTAIR
- 45 Válvulas de Salmuera PENTAIR
- 45 Engranajes PENTAIR
- 45 Transformadores PENTAIR
- 45 Backplate PENTAIR
- 45 Silicon PENTAIR

13

TANQUES PARA FILTRO, TANQUES PARA QUÍMICO Y ACCESORIOS

Tanques para Filtro TFLOW

- 46 Tanques para Filtro TFLOW

Cedazos TFLOW

- 47 Cedazos TFLOW

Distribuidores TFLOW

- 47 Distribuidores TFLOW

Adaptadores TFLOW

- 47 Adaptadores TFLOW

13

TANQUES PARA FILTRO, TANQUES PARA QUÍMICO Y ACCESORIOS

Tanques de Salmuera TFLOW

- 48 Tanque de Sal Cuadrado TFLOW
- 48 Tanque de Sal Redondo TFLOW

Flotadores TFLOW

- 48 Flotadores TFLOW

Tanques para Químico TFLOW

- 49 Tanques para Químico TFLOW

Visores TFLOW

- 49 Visores TFLOW

14

ELEMENTOS FILTRANTES

Resinas

- 49 Resina Catiónica TFLOW
- 50 Resina Catiónica RESINTECH
- 50 Resina Mixta RESINTECH
- 50 Resina Mixta TFLOW
- 50 Resina para Desionizadores TFLOW

Generales

- 51 Next Sand
- 51 Katalox Light
- 51 Arena Sílica Gillbrand

Carbón Activado CARBOFINE

- 52 Carbón Activado Cáscara de Coco CARBOFINE

Esferas Alcalinas

- 52 Esferas Alcalinas ALKAPURE
- 52 Filtro Alcalino ALKAPURE

15

TANQUES FILTRO

Filtro de Arena Sílica

- 53 Tanque TFLOW Multi-válvula de 1"
- 53 Tanque TFLOW Multi-válvula de 2"
- 53 Tanque TFLOW Válvula TFLOW
- 53 Tanque TFLOW Válvula Automática 5600 de 3/4"
- 53 Tanque TFLOW Válvula Automática 5800 de 1"
- 53 Tanque TFLOW Válvula Automática 2750 de 1"
- 54 Tanque TFLOW Válvula Automática 5810 de 1"
- 54 Tanque TFLOW Válvula Automática 5812 de 1"
- 54 Tanque TFLOW Válvula Automática 2850 de 1 1/2"
- 54 Tanque TFLOW Válvula Automática 2815 de 1 1/2"
- 54 Tanque TFLOW - Válvula Automática 3150 de 2"
- 54 Tanque TFLOW - Válvula Automática 3900 de 3"
- 54 Tanque TFLOW - Entrada y Salida de 2"
- 54 Tanque TFLOW - Entrada y Salida de 1"

Filtro de Next Sand

- 55 Tanque TFLOW - Multi-válvula de 1"
- 55 Tanque TFLOW - Multi-válvula de 2"
- 55 Tanque TFLOW - Válvula TFLOW
- 55 Tanque TFLOW - Válvula Automática 5600 de 3/4"
- 55 Tanque TFLOW - Válvula Automática 5800 de 1"
- 55 Tanque TFLOW - Válvula Automática 2750 de 1"
- 56 Tanque TFLOW - Válvula Automática 5810 de 1"

ÍNDICE

15

TANQUES FILTRO

Filtro de Next Sand

- 56 Tanque TFLOW - Válvula Automática 5812 de 1"
- 56 Tanque TFLOW - Válvula Automática 2850 de 1 1/2"
- 56 Tanque TFLOW - Válvula Automática 2815 de 1 1/2"
- 56 Tanque TFLOW - Válvula Automática 3150 de 2"
- 56 Tanque TFLOW - Válvula Automática 3900 de 3"
- 56 Tanque TFLOW - Entrada y Salida de 2"
- 56 Tanque TFLOW - Entrada y Salida de 1"

Filtro de Carbón Activado

- 57 Tanque TFLOW - Multi-válvula de 1"
- 57 Tanque TFLOW - Multi-válvula de 2"
- 57 Tanque TFLOW - Válvula TFLOW
- 57 Tanque TFLOW - Válvula Automática 5600 de 3/4"
- 57 Tanque TFLOW - Válvula Automática 5800 de 1"
- 58 Tanque TFLOW - Válvula Automática 2750 de 1"
- 58 Tanque TFLOW - Válvula Automática 5810 de 1"
- 58 Tanque TFLOW - Válvula Automática 5812 de 1"
- 58 Tanque TFLOW - Válvula Automática 2850 de 1 1/2"
- 58 Tanque TFLOW - Válvula Automática 2815 de 1 1/2"
- 58 Tanque TFLOW - Válvula Automática 3150 de 2"
- 58 Tanque TFLOW - Válvula Automática 3900 de 3"
- 58 Tanque TFLOW - Entrada y Salida de 2"
- 58 Tanque TFLOW - Entrada y Salida de 1"

Suavizadores

- 59 Tanque TFLOW - Válvula Manual de 1"
- 59 Tanque TFLOW - Válvula Manual de 2"
- 59 Tanque TFLOW - Válvula TFLOW
- 59 Tanque TFLOW - Válvula Automática 5600 de 3/4"
- 59 Tanque TFLOW - Válvula Automática 5600 de 3/4" con Medidor
- 60 Tanque TFLOW - Válvula Automática 5800 de 1" con Medidor
- 60 Tanque TFLOW - Válvula Automática 2750 de 1"
- 60 Tanque TFLOW - Válvula Automática 5810 de 1" con Medidor
- 60 Tanque TFLOW - Válvula Automática 5812 de 1" con Medidor
- 60 Tanque TFLOW - Válvula Automática 2850 de 1 1/2"
- 60 Tanque TFLOW - Válvula Automática 2185 de 1 1/2"
- 60 Tanque TFLOW - Válvula Automática 2850 de 1 1/2" con Medidor Electrónico
- 60 Tanque TFLOW - Válvula Automática 2815 de 1 1/2" con Medidor Electrónico
- 60 Tanque TFLOW - Válvula Automática 2900 de 2" - Twin Remoto de 2"
- 61 Tanque TFLOW - Válvula Automática 3150 de 2"
- 61 Tanque TFLOW - Válvula Automática 3150 de 2" con Medidor
- 61 Tanque TFLOW - Válvula Automática 3900 de 3" con Tiempo
- 61 Tanque TFLOW - Válvula Automática 3900 de 3" con Medidor
- 61 Tanque TFLOW - Válvula Automática 9000 - Twin
- 61 Tanque TFLOW - Válvula Automática 9000 - Twin SXT
- 61 Tanque TFLOW - Válvula Automática 9100 - Twin
- 61 Tanque TFLOW - Válvula Automática 9100 - Twin SXT
- 61 Tanque TFLOW - Válvula Automática 9500

Desionizador Sencillo Resina Mixta

- 62 Tanque TFLOW - Válvula Manual de 3 Pasos de 1"
- 62 Tanque TFLOW - Válvula Manual de 3 Pasos de 2"
- 62 Tanque TFLOW - Válvula Automática 5600 de 3/4"

Desionizador Duplex (2 Tanques) - Catiónico y Aniónico

- 62 Tanque TFLOW - Válvula Manual de 3 Pasos de 1"

Filtros Katalox para Hierro y Manganeseo

- 63 Tanque TFLOW - Multi-válvula de 1"
- 63 Tanque TFLOW - Multi-válvula de 2"
- 63 Tanque TFLOW - Suavizador
- 63 Tanque TFLOW - Válvula Automática 5600 de 1"
- 63 Tanque TFLOW - Válvula Automática 5800 de 1"
- 63 Tanque TFLOW - Válvula Automática 3150 de 2"
- 63 Tanque TFLOW - Válvula Automática 3900 de 3"

16

TANQUES PARA ALMACENAMIENTO DE AGUA

Tanques Verticales CHEM-TAINER

- 64 Tanques Verticales CHEM-TAINER

Tanques Horizontales NORWESCO

- 64 Tanques Horizontales NORWESCO

Tanques Elípticos NORWESCO

- 64 Tanques Elípticos NORWESCO

Tanques Inductores NORWESCO

- 65 Tanques Inductores NORWESCO

Tanques Cónicos CHEM-TAINER

- 65 Tanques Cónicos - CHEM-TAINER

Tanques Cónicos NORWESCO

- 65 Tanques Cónicos - NORWESCO

Conectores para Tanques

- 66 Conectores para Tanques - NORWESCO

Tapas para Tanques

- 66 Tapas para Tanques - NORWESCO

17

ADAPTADORES PARA MANGUERA Y VÁLVULAS DE PLÁSTICO

Adaptadores para Manguera NORWESCO

- 66 Adaptador Macho - Rosca Macho NORWESCO
- 66 Adaptador Hembra - Rosca Hembra NORWESCO
- 66 Adaptador Macho - Rosca Hembra NORWESCO
- 66 Adaptador Macho - Niple Manguera NORWESCO
- 66 Adaptador Hembra - Rosca Macho NORWESCO
- 66 Adaptador Macho Rosca - Niple a Manguera NORWESCO
- 67 Adaptador Hembra - Niple Manguera NORWESCO
- 67 Adaptador Tapón Macho NORWESCO
- 67 Adaptador Codo - Macho Rosca NORWESCO
- 67 Adaptador Tapón Hembra NORWESCO

Válvula de Plástico

- 67 Válvula de Plástico NORWESCO
- 67 Abrazadera de Acero Inoxidable NORWESCO
- 67 Adaptador de Plástico NORWESCO

18

FLOTADORES

Flotador

- 67 Flotador BOBBY

19

BOMBAS, TANQUES HIDRONEUMÁTICOS Y ACCESORIOS

Bomba Centrífuga Jet en Acero Inoxidable TORZA

- 68 Bomba Centrífuga Jet en Acero Inixidable TORZA

Bomba Centrífuga Multi-etapas Horizontal en Acero Inoxidable TORZA

- 68 Bomba Centrífuga Multi-etapas Horizontal en Acero Inixidable TORZA

19

BOMBAS, TANQUES HIDRONEUMÁTICOS Y ACCESORIOS

Bomba Centrífuga Multi-etapas Horizontal en Acero Inoxidable TORZA

- 69 Bomba Centrífuga Multi-etapas Horizontal en Acero Inoxidable sin Brida TORZA
- 69 Bomba Centrífuga Multi-etapas Horizontal en Acero Inoxidable con Brida TORZA

Difusor Bomba Jet de 1HP

- 69 Difusor Bomba Jet de 1HP

Impulsores para Bombas Multi-etapas

- 69 Impulsores para Bombas Multi-etapas

Sistemas de Presión TORZA

- 70 Sistema de Presión con Bomba. TORZA
- 70 Sistema de Presión 30 GPM con Tanque Hidroneumático de 26 Gal. TORZA
- 70 Sistema de Presión 11 GPM con Tanque Hidroneumático de 26 Gal. TORZA
- 70 Sistema de Presión 11 GPM con Tanque Hidroneumático de 6 Gal. TORZA

Refacciones para Bombas TORZA

- 71 Sello Mecánico para Bomba TORZA

Tanques Hidroneumático Horizontal TORZA

- 71 Tanque Hidroneumático Horizontal TORZA

Manómetro Seco TORZA

- 71 Manómetro Seco TORZA

Manguera Flexible en Acero Inoxidable TORZA

- 71 Manguera Flexible en Acero Inoxidable.TORZA

Conector de Bronce TORZA

- 71 Conector de Bronce TORZA

Válvula Bola de 1/2" de Acero Inoxidable 316 TFLOW

- 71 Válvula Bola de 1/2" de Acero Inoxidable 316 TFLOW

Bombas Centrífuga Multi-Etapas Verticales en Acero Inoxidable

- 72 Bomba Centrífuga Multi-Etapas Vertical - Conexión Brida de 1 1/4" TORZA
- 72 Bomba Centrífuga Multi-Etapas Vertical - Conexión Brida de 1 1/2" TORZA
- 72 Bomba Centrífuga Multi-Etapas Vertical - Conexión Brida de 2" TORZA
- 73 Bomba Centrífuga Multi-Etapas Vertical - Conexión Brida de 2 1/2" TORZA
- 73 Bomba Centrífuga Multi-Etapas Vertical - Conexión Brida de 3" TORZA
- 73 Bomba Centrífuga Multi-Etapas Vertical - Conexión Brida de 4" TORZA

Bombas Multi-etapas Horizontales y Refacciones BERKELY

- 73 Bombas Multi-etapas Horizontales BERKELEY
- 73 Refacciones para Bombas.BERKELEY

Bombas Presurizadoras WALRUS

- 74 Bombas Centrífugas para Presión WALRUS

Bombas Sumergibles WALRUS

- 74 Bombas Sumergibles WALRUS
- 74 Refacciones para Bombas WALRUS

19

BOMBAS, TANQUES HIDRONEUMÁTICOS Y ACCESORIOS

Bombas Centrífugas FLOTEC

- 75 Bombas Centrífugas para Transferencia de Líquidos FLOTEC
- 75 Refacciones para Bombas FLOTEC

Bombas Stingray de Plástico FRANKLIN ELECTRIC

- 75 Bombas Stingray de Plástico FRANKLIN ELECTRIC
- 75 Refacciones para Bombas Stingray FRANKLIN ELECTRIC

Bomba de Diafragma FLOTEC

- 76 Bomba de Diafragma FLOTEC

Bomba de Gasolina SHURFLO

- 76 Bombas de Gasolina SHURFLO
- 76 Refacciones para Bombas de Gasolina SHURFLO

Bombas de Diafragma AQUATEC

- 77 Bombas de Diafragma AQUATEC
- 77 Refacciones para Bombas de Diafragma - AQUATEC

Bombas Rotativas PROCON

- 77 Bombas Rotativas y Motores MARATHON

Motores MARATHON

- 77 Motores MARATHON

Bombas para Garrafón FLOJET

- 77 Bomba para Garrafón FLOJET

Bombas Rotativas FLUID-O-TECH

- 78 Bomba para Garrafón FLUID-O-TECH

Motores US MOTORS

- 78 Motores US MOTORS

Refacciones para Bombas TORZA

- 78 Sistema de Presión con Bomba TORZA
- 78 Flotador de Eletronivel Doble Función (Arriba/Abajo) TORZA
- 78 Interruptor de Presión 30-50 TORZA

Tanque Hidroneumático Vertical TORZA

- 79 Tanque Hidroneumático Vertical TORZA

Tanques de Fibra de Vidrio PENTAIR

- 79 Tanques de Fibra de Vidrio PENTAIR

20

MEDIDORES DIGITALES

Medidores Digitales GPI

- 79 Medidores Digitales GPI

21

VARIADORES DE FRECUENCIA

Variadores de Frecuencia

- 80 Variadores de Frecuencia

22

CATÁLOGO SISTEMAS DE ÓSMOSIS INVERSA

TFLOW

FILTRO PARA SEDIMENTO

- ALTA CALIDAD DE MICROFIBRAS TERMOSOLDADAS
- RETIENE PARTÍCULAS COMO ÓXIDO, TIERRA Y SUCIEDAD
- DURA 2 VECES MÁS QUE UN FILTRO DE SEDIMENTO CONVENCIONAL
- COMPATIBLE CON AMPLIA VARIEDAD DE QUÍMICOS

MAYOR RETENCIÓN DE SUCIEDAD

FILTRACIÓN UNIFORME

POLIPROPILENO ALTAMENTE RESISTENTE

¡COMPÁRA!

VS

TFLOW VS OTROS

CSTF-1025-01

Cartuchos para Sedimento Polyspun TFLOW Serie CSTF

CARTUCHO 2.5" x 10"

MODELO	DIÁMETRO	LARGO	MICRAJE
CSTF-1025-01	2.5"	10"	1 MICRA
CSTF-1025-05	2.5"	10"	5 MICRAS
CSTF-1025-10	2.5"	10"	10 MICRAS
CSTF-1025-20	2.5"	10"	20 MICRAS
CSTF-1025-50	2.5"	10"	50 MICRAS
CSTF-1025-75	2.5"	10"	75 MICRAS
CSTF-1025-100	2.5"	10"	100 MICRAS

50PZ

CARTUCHO 2.5" x 20"

MODELO	DIÁMETRO	LARGO	MICRAJE
CSTF-2025-01	2.5"	20"	1 MICRA
CSTF-2025-05	2.5"	20"	5 MICRAS
CSTF-2025-10	2.5"	20"	10 MICRAS
CSTF-2025-20	2.5"	20"	20 MICRAS
CSTF-2025-50	2.5"	20"	50 MICRAS
CSTF-2025-75	2.5"	20"	75 MICRAS
CSTF-2025-100	2.5"	20"	100 MICRAS

25PZ

CARTUCHO 2.5" x 30"

MODELO	DIÁMETRO	LARGO	MICRAJE
CSTF-3025-01	2.5"	30"	1 MICRA
CSTF-3025-05	2.5"	30"	5 MICRAS

25PZ

CARTUCHO 2.5" x 40"

MODELO	DIÁMETRO	LARGO	MICRAJE
CSTF-4025-01	2.5"	40"	1 MICRA
CSTF-4025-05	2.5"	40"	5 MICRAS

25PZ

CARTUCHO 2.5" x 50"

MODELO	DIÁMETRO	LARGO	MICRAJE
CSTF-5025-01	2.5"	50"	1 MICRA
CSTF-5025-05	2.5"	50"	5 MICRAS

25PZ



Cartuchos fabricados con 100% polipropileno puro, diseñados para retener sedimento de diferentes micrajes, siendo altamente resistentes a químicos.

Todos los cartuchos están fabricados con tres diferentes variaciones de micrajes, lo que incrementa el porcentaje de retención de contaminantes y a su vez extiende su vida útil.

Es utilizado principalmente para pre-filtración en diferentes aplicaciones.

Beneficios:

- Por sus tres diferentes capas, tiene mayor duración que un filtro convencional.
- Mayor retención de partículas suspendidas.
- Fabricados solamente con material aprobado por la FDA.
- Altos flujos con bajas caídas de presión.
- Compatible con una gran cantidad de químicos.

Datos de Operación:

- Caudal máximo de 2-8 GPM
- Temperatura Máxima: 80°C

CARTUCHO 4.5" x 10"

MODELO	DIÁMETRO	LARGO	MICRAJE
CSTF-1045-01	4.5"	10"	1 MICRA
CSTF-1045-05	4.5"	10"	5 MICRAS
CSTF-1045-10	4.5"	10"	10 MICRAS
CSTF-1045-20	4.5"	10"	20 MICRAS
CSTF-1045-50	4.5"	10"	50 MICRAS
CSTF-1045-75	4.5"	10"	75 MICRAS
CSTF-1045-100	4.5"	10"	100 MICRAS

20PZ

CARTUCHO 4.5" x 20"

MODELO	DIÁMETRO	LARGO	MICRAJE
CSTF-2045-01	4.5"	20"	1 MICRA
CSTF-2045-05	4.5"	20"	5 MICRAS
CSTF-2045-10	4.5"	20"	10 MICRAS
CSTF-2045-20	4.5"	20"	20 MICRAS
CSTF-2045-50	4.5"	20"	50 MICRAS
CSTF-2045-75	4.5"	20"	75 MICRAS
CSTF-2045-100	4.5"	20"	100 MICRAS

10PZ

Cartuchos para Sedimento Polyspun GE

Serie CS

CARTUCHO 2.5" x 10"

MODELO	DIÁMETRO	LARGO	MICRAJE
CS08	2.5"	10"	30 MICRAS

40PZ
CARTUCHO 2.5" x 30"

MODELO	DIÁMETRO	LARGO	MICRAJE
CS19	2.5"	30"	5 MICRAS

20PZ

CS08
Cartuchos para Sedimento Hilados TFLOW

Serie CHTF

CARTUCHO 2.5" x 10"

MODELO	DIÁMETRO	LARGO	MICRAJE
CHTF-1025-05	2.5"	10"	5 MICRAS
CHTF-1025-10	2.5"	10"	10 MICRAS
CHTF-1025-20	2.5"	10"	20 MICRAS

50PZ
CARTUCHO 2.5" x 20"

MODELO	DIÁMETRO	LARGO	MICRAJE
CHTF-2025-05	2.5"	20"	5 MICRAS
CHTF-2025-10	2.5"	20"	10 MICRAS
CHTF-2025-50	2.5"	20"	50 MICRAS

25PZ
CARTUCHO 2.5" x 30"

MODELO	DIÁMETRO	LARGO	MICRAJE
CHTF-3025-05	2.5"	30"	5 MICRAS

25PZ
CARTUCHO 4.5" x 10"

MODELO	DIÁMETRO	LARGO	MICRAJE
CHTF-1045-01	4.5"	10"	1 MICRA
CHTF-1045-05	4.5"	10"	5 MICRAS
CHTF-1045-10	4.5"	10"	10 MICRAS

20PZ
CARTUCHO 4.5" x 20"

MODELO	DIÁMETRO	LARGO	MICRAJE
CHTF-2045-01	4.5"	20"	1 MICRA
CHTF-2045-05	4.5"	20"	5 MICRAS
CHTF-2045-10	4.5"	20"	10 MICRAS
CHTF-2045-20	4.5"	20"	20 MICRAS

10PZ

CHTF-1045-20

Cartuchos fabricados con cuerda de 100% polipropileno puro, diseñados especialmente para remover sedimentos nos o de diferentes micrajes, limo, óxidos, entre otras partículas suspendidas.

Bene cios:

- Fabricado con cuerda 100% polipropileno.
- Alta retención de sedimento.
- Reduce partículas de arena, limo y óxido.



Cartuchos para Sedimento Absolutos DOE TFLOW Serie CPTF

CARTUCHO 2.5" x 10"

MODELO	DIÁMETRO	LARGO	MICRAJE
CPTF-1025-002	2.5"	10"	0.2 MICRAS
24 PZ			

CARTUCHO 2.5" x 20"

MODELO	DIÁMETRO	LARGO	MICRAJE
CPTF-2025-002	2.5"	20"	0.2 MICRAS
12 PZ			

CARTUCHO 2.5" x 30"

MODELO	DIÁMETRO	LARGO	MICRAJE
CPTF-3025-002	2.5"	30"	0.2 MICRAS
25 PZ			

CARTUCHO 2.5" x 40"

MODELO	DIÁMETRO	LARGO	MICRAJE
CPTF-4025-002	2.5"	40"	0.2 MICRAS
25 PZ			



CPTF-1025-002

Cartuchos fabricados con una membrana de tón (PTFE) para retener micrajes más pequeños de sólidos suspendidos, a ujos más altos que un cartucho convencional.

Bene cios:

- Membrana hidrofílica que permite obtener mayores ujos que un cartucho convencional.
- No desprende bras.
- Estricta calidad de control en su fabricación.
- Diseñado especialmente para asegurar pureza.

Cartuchos para Sedimento Plisados TFLOW Serie CPTF

CARTUCHO 2.5" x 10"

MODELO	DIÁMETRO	LARGO	MICRAJE
CPTF-1025-05	2.5"	10"	1 MICRA
CPTF-1025-50	2.5"	10"	50 MICRAS
25 PZ			

CARTUCHO 2.5" x 20"

MODELO	DIÁMETRO	LARGO	MICRAJE
CPTF-2025-05	2.5"	20"	20 MICRAS
50 PZ			

CARTUCHO 4.5" x 10"

MODELO	DIÁMETRO	LARGO	MICRAJE
CPTF-1045-05	4.5"	10"	5 MICRAS
CPTF-1045-20	4.5"	10"	20 MICRAS
CPTF-1045-50	4.5"	10"	50 MICRAS
18 PZ			

CARTUCHO 4.5" x 20"

MODELO	DIÁMETRO	LARGO	MICRAJE
CPTF-2045-05	4.5"	20"	5 MICRAS
CPTF-2045-20	4.5"	20"	20 MICRAS
CPTF-2045-50	4.5"	20"	50 MICRAS
9 PZ			



CPTF-1045-05

Cartuchos fabricados principalmente de poliéster para retener sólidos suspendidos en el agua, ofreciendo mayor tiempo de vida que un cartucho convencional debido a que ofrece características únicas: lavable y reusable.

Bene cios:

- Fabricado con poliéster durable.
- Lavable y reusable.
- Resistente a químicos y bacteria.

Cartuchos Carbón Block CARBOFINE

Serie CBF - Cáscara de Coco

Beneficios:

Carbón activado cáscara de coco: Materia prima de mejor calidad que un filtro convencional, lo que lo hace más duradero para remover cloro, olor, sabor y materia orgánica.

- Fabricados con una capa superior de polipropileno que funciona como pre-filtración, lo que extiende su tiempo de vida.
- Alto rendimiento, bajas caídas de presión.

CARTUCHO 2.5" x 10"

MODELO	DIÁMETRO	LARGO	MICRAJE
CBF-CC-1025	2.5"	10"	10 MICRAS

25 PZ X

CARTUCHO 2.5" X 20"

MODELO	DIÁMETRO	LARGO	MICRAJE
CBF-CC-2025	2.5"	20"	10 MICRAS

25 PZ X

CARTUCHO 4.5" X 10"

MODELO	DIÁMETRO	LARGO	MICRAJE
CBF-CC-1045	4.5"	10"	10 MICRAS

9 PZ X

CARTUCHO 4.5" X 20"

MODELO	DIÁMETRO	LARGO	MICRAJE
CBF-CC-2045	4.5"	20"	10 MICRAS

9 PZ X

Carbón Granular GAC CARBOFINE

Serie CBF - Cáscara de Coco

CARTUCHO 2.5" x 10"

MODELO	DIÁMETRO	LARGO	MICRAJE
CBF-CCG-1025	2.5"	10"	10 MICRAS

25 PZ X

Cartuchos Carbón Block CARBOFINE

Serie CBM - Sencillo

Beneficios:

- Carbón activado mineral: Utilizado para remover cloro y materia orgánica.
- Fabricado con una capa superior de polipropileno que funciona como pre-filtración, lo que extiende su tiempo de vida.
- Alto rendimiento, bajas caídas de presión.
- Capacidad para retener sólidos suspendidos.

CARTUCHO 2.5" x 10"

MODELO	DIÁMETRO	LARGO	MICRAJE
CBF-M-1025	2.5"	10"	10 MICRAS

25 PZ X

CARTUCHO 2.5" x 20"

MODELO	DIÁMETRO	LARGO	MICRAJE
CBF-M-2025	2.5"	20"	10 MICRAS

25 PZ X

CARTUCHO 4.5" X 10"

MODELO	DIÁMETRO	LARGO	MICRAJE
CBF-M-1045	4.5"	10"	10 MICRAS

9 PZ X

CARTUCHO 4.5" X 20"

MODELO	DIÁMETRO	LARGO	MICRAJE
CBF-M-2045	4.5"	20"	10 MICRAS

9 PZ X

FILTROS DE CARBÓN ACTIVADO
 CBF-CC-1025 | CBF-CC-1045 | CBF-CC-2025

FILTROS GAC CARBÓN ACTIVADO GRANULAR
 CBF-CCG-1025

FILTROS DE CARBÓN ACTIVADO EN LÍNEA
 CBF-10-IL

Carbón en Línea CARBOFINE

Serie CBF - Cáscara de Coco

CARTUCHO 2.5" x 10"

MODELO	DIÁMETRO	LARGO	CONEXIÓN	MICRAJE
CBF-10-IL	2.5"	10"	1/4" NPT	10 MICRAS

25 PZ X



CBF-M-1025

CBF-M-1045

Cartuchos de Carbón Block Matrikx

CARTUCHO 2.5" x 10"

MODELO	DIÁMETRO	LARGO	MICRAJE
CC11	2.5"	10"	5 MICRAS

20 PZ X

Los cartuchos serie Matrikx tienen el beneficio de la reducción de partículas pequeñas con un flujo comparable a un cartucho clasificado a 10 micras.

Beneficios:

- Gran reducción de olor y sabor del cloro.
- Verdadera filtración profunda.
- Duración máxima.
- Capacidad de retención de suciedad de un Carbón Block de 10 micras con la eficiencia de un cartucho de 0.5 micras.

Especificaciones Técnicas:

Para obtener más especificaciones de estos productos, favor de visitar el sitio web oficial de Matrikx: www.matrikx.com



CC11

Cartuchos de Alcalino en Línea

MODELO	DIÁMETRO	LARGO	ENTRADA
CA08	2.5"	10"	1/4"

25 PZ X

El cartucho en línea para sistemas de ósmosis inversa con una variedad de bolas de cerámica. El litro alcalino es capaz de aumentar el valor de pH después del sistema de ósmosis inversa hasta 8.5 ~ 9.5, lo que también puede mejorar el olor y el sabor. Este litro reemplaza los minerales perdidos como el calcio ionizado, el magnesio, el sodio y el ion potasio del proceso de OI y restaura estos minerales en el agua pura.



CA08

Cartuchos de Resina Catiónica

MODELO	DIÁMETRO	LARGO	MICRAJE
CA07	2.5"	10"	5 MICRAS

20 PZ X

Los cartuchos de resina catiónica son la mejor opción para ablandamiento de agua de mayor flujo. Fabricados con materiales certificados por la NSF. Compatible con portacartuchos estándar que utilice litros de 2.5" x 10".

Utilizado en cualquier punto de uso o sistemas de toda la casa.



CA07

Cartuchos Desionizador

MODELO	DIÁMETRO	LARGO
CMB-PT-01	2.5"	10"
CMB-PT-02	2.5"	20"

20 PZ X

Cartuchos rellenables con carga completa de resina mixta para eliminación de TDS residuales de sistemas domésticos de ósmosis inversa.

Al usarlo se podrá producir agua purificada con el máximo nivel de purificación, para acuarios o procesos donde requieras agua con bajo o nulo nivel de sólidos totales disueltos.



CMB-PT-01

Cartuchos Rellenables (Blanco)

MODELO	DIÁMETRO	LARGO
CR03	2.5"	10"
CR01	4.5" (Jumbo)	10"

25 PZ X

Se pueden utilizar con cualquier medio filtrante de tratamiento de agua. La salida del cartucho cuenta con una malla filtrante que evita la salida de granúlos de los medios filtrantes y de partículas en suspensión. Además de ser económicos son una alternativa ecológica ya que se pueden reutilizar.



CR03

CR01

Cartuchos Tipo Bolsa de Polipropileno TFLOW

Serie CBTF

BOLSA 7" x 16"

MODELO	DIÁMETRO	LARGO	NÚMERO	MICRAJE
CBTF-716-05	7"	16"	#1	5 Micras
CBTF-716-25	7"	16"	#1	25 Micras

10 PZ X

BOLSA 7" x 32"

MODELO	DIÁMETRO	LARGO	NÚMERO	MICRAJE
CBTF-732-01	7"	32"	#2	1 MICRA
CBTF-732-05	7"	32"	#2	5 MICRAS
CBTF-732-10	7"	32"	#2	10 MICRAS
CBTF-732-25	7"	32"	#2	25 MICRAS
CBTF-732-50	7"	32"	#2	50 MICRAS
CBTF-732-100	7"	32"	#2	100 MICRAS

10 PZ X

BOLSA 6" x 20"

MODELO	DIÁMETRO	LARGO	NÚMERO	MICRAJE
CBTF-620-01	6"	20"	#1	1 MICRA
CBTF-620-05	6"	20"	#1	5 MICRAS
CBTF-620-10	6"	20"	#1	10 MICRAS
CBTF-620-25	6"	20"	#1	25 MICRAS
CBTF-620-50	6"	20"	#1	50 MICRAS
CBTF-620-100	6"	20"	#1	100 MICRAS

10 PZ X

FILTROS BOLSA

Filtros industriales tipo bolsa TFLOW fabricados de polipropileno para mayor eficiencia en retención de sólidos en suspensión. Gracias al proceso de fundición de capas en la superficie más externa, no pierde capas que puedan dañar o deshacer el filtro.

Beneficios:

- Tratamiento de costura: Fusión por ultrasonidos.
- Eficiencia nominal, hasta 85% de remoción de partículas en suspensión.
- Amplia compatibilidad con químicos.

PORTAFILTROS Y ACCESORIOS
02
Portafiltros de Plástico TFLOW

Serie PTF

Portafiltros fabricados con polipropileno de calidad superior.

Gracias a su diseño de costillas de paredes gruesas y a sus respectivos empaques logran soportar altas presiones evitando cualquier tipo de fuga.

Presión Máxima:

- 125 PSI
- Temperatura: 50°C

Beneficios:

- Ideal para aplicaciones de alto caudal.
- Elaborados con polipropileno altamente durable
- Disponible con botón de alivio de presión
- Válvula de alivio: Acero inoxidable, EPDM, polipropileno
- Diferentes tamaños de portafiltros para ser utilizados con filtros de largo de 10" y 20" de largo
- Disponible con entrada NPT de 1/4", 3/8", 1/2", 1" y 1 1/2"

PORTAFILTRO 2.5" x 10"

MODELO	DIÁMETRO	LARGO	ENTRADA	TAPA/CUERPO
PTF-1025B-14	2.5"	10"	1/4"	BLANCO/BLANCO
PTF-1025B-12	2.5"	10"	1/2"	BLANCO/BLANCO
PTF-1025B-34	2.5"	10"	3/4"	BLANCO/BLANCO



PTF-1025B-12



PTF-1025B-14



PTF-1025B-34

Portafiltros de Plástico TFLOW

Serie PTF

PORTAFILTRO 2.5" x 10"

MODELO	DIÁMETRO	LARGO	ENTRADA	TAPA/CUERPO
PTF-1025C-34	2.5"	10"	3/4"	BLANCO/CRISTALINO

PORTAFILTRO 2.5" x 20" (CON VÁLVULA DE ALIVIO)

MODELO	DIÁMETRO	LARGO	ENTRADA	TAPA/CUERPO
PTF-2025BA-12	2.5"	20"	1/2"	BLANCO/AZÚL
PTF-2025A-12VA	2.5"	20"	1/2"	NEGRO/AZÚL
PTF-2025A-34VA	2.5"	20"	3/4"	NEGRO/AZÚL

PORTAFILTRO 4.5" x 10" (JUMBO - CON VÁLVULA DE ALIVIO)

MODELO	DIÁMETRO	LARGO	ENTRADA	TAPA/CUERPO
PTF-1045A-1VA	4.5"	10"	1"	NEGRO/AZÚL
PTF-1045A-15VA	4.5"	10"	1 1/2"	NEGRO/AZÚL

PORTAFILTRO 4.5" x 20" (JUMBO - CON VÁLVULA DE ALIVIO)

MODELO	DIÁMETRO	LARGO	ENTRADA	TAPA/CUERPO
PTF-2045A-1VA	4.5"	20"	1"	NEGRO/AZÚL
PTF-2045A-15VA	4.5"	20"	1 1/2"	NEGRO/AZÚL



Accesorios para Portafiltros TFLOW

EMPAQUES "O-RING"

MODELO	DIÁMETRO
ORTF-P25	2.5"
ORTF-P45	4.5"

LLAVES

MODELO	DIÁMETRO
LLTF-25	2.5"
LLTF-45	4.5"
LLTF-50	SISTEMA 50 GAL

MÉNSULAS

MODELO	PORTAFILTRO
METF-1025	10" X 2.5"
METF-2025	20" X 2.5"
METF-1045	10" X 4.5"

MÉNSULA 3 PORTAFILTROS

MODELO	MEDIDA
BATF-2025-3	20" x 25"



RESISTENTE A UNA AMPLIA GAMA DE PRODUCTOS QUÍMICOS Y APLICACIONES INDUSTRIALES

OPCIÓN DE USO CON FILTRO TIPO BOLSA Y TIPO CARTUCHO

TAPA ROSCADA DISEÑADA PARA SELLAR Y REMOVER SIN NECESIDAD DE HERRAMIENTAS

FÁCIL ACCESO PARA LA LIMPIEZA

(FILTROS BOLSA PAG. 06)

PBTF-R2 CBIGR2-5 PBTF-BIGR2-CAR PBTF-BIGR2

CUMPLE CON LOS REQUISITOS DE CERTIFICACIÓN

Porta Itros de Ultra-Polipropileno - R2 de TFLOW

Serie R2

MODELO	FLUJO MÁXIMO	TIPO DE FILTRO	PRESIÓN MÁXIMA	ENT/SAL	CONEXIÓN	MEDIDA
PBTF-R2	75 GPM	BOLSA #5	120 PSI	2"	FNTF	6" X 20"
PBTF-BIGR2	150 GPM	BOLSA #2	120 PSI	2"	BRIDA	7" X 32"
PBTF-BIGR2-CAR	150 GPM	CARTUCHO	120 PSI	2"	ROSCA	7" X 32"



Cartuchos para Sedimento para Porta Itro de Ultra-Polipropileno - R2 de TFLOW

MODELO	DIÁMETRO	LARGO	MICRAJE
CBIGR2-5	7"	32"	5 MICRAS

El porta- Itro R2 esta elaborado de un polipropileno ligero y altamente resistente a una amplia gama de productos químicos, además de inhibir los rayos UV para una mayor durabilidad. Gracias a su versatilidad se puede convertir fácilmente del uso de Itros bolsa Itro a Itros de cartucho.

Cartucho Plisado de Alto Flujo TFLOW

Beneficios:

- Especial para altos rangos de flujo. Elaborador con polipropileno de alta calidad. Incluye "O-Ring" EPDM

Datos de Operación:

- Temperatura Máxima: 175°F (80°C)

CARTUCHO DE ALTO FLUJO

MODELO	FLUJO GPM	DIÁMETRO	LARGO	MICRAJE
CPTF-150-P5	150 GPM ³	6.33"	26.25"	5 MICRAS
CPTF-150-P1	150 GPM ³	6.33"	26.25"	1 MICRA

CPTF-150-P5

CPTF-150-P1



Portafiltro Bubba WATTS

El portafiltro BIG BUBBA es especial para filtración comercial, industrial y agrícola

- Construcción robusta.
- Las carcasas del filtro están hechas de polipropileno resistente reforzada con vidrio y puerto de calibre reforzado con latón para que no se astillen, se oxiden o abollen.
- Bajo costo.

Beneficios:

- Ideales para los usos más cruciales, ofrecen mayor eficiencia, mayor superficie de recolección en general.



ESPECIAL PARA CARTUCHOS BUBBA WATTS

MODELO	NO. DE PARTE	MEDIDA DE CONEXIÓN	RANGO DE FLÚJO
BBH-150	PBB01	2"	150 GPM / 567 LMP

Cartuchos Bubba WATTS

CARTUCHO DEPTH - BUBBA WATTS

MODELO	NO. DE PARTE	DIÁMETRO	LARGO	MICRAJE
CB150	BBC-150-D5	4.63"	26 1/4"	5 MICRAS
CB151	BBC-150-D1	4.63"	26 1/4"	1 MICRA

Multi-cartuchos de Acero Inoxidable TFLOW

Serie MCTF

Portafiltros fabricados de acero inoxidable pulido, diseñados para trabajar en flujos hasta 196 GPM principalmente en aplicaciones de tipo comercial o industrial.

SERIE 1W

MODELO	FLUJO MÁXIMO	CANTIDAD DE CARTUCHOS	ACERO INOX.	ENT/SAL	CONEXIÓN	ALTO	DIÁMETRO	DRENAJE	TIPO DE CIERRE
MCTF-710-304	49 GPM	7 (10")	304	2"	FNTP	24 1/2"	10"	1/2"	ABRAZADERA
MCTF-710-316	49 GPM	7 (10")	316	2"	FNTP	24 1/2"	10"	1/2"	ABRAZADERA
MCTF-720-304	98 GPM	7 (20")	304	2"	FNTP	34 1/2"	10"	1/2"	ABRAZADERA
MCTF-720-316	98 GPM	7 (20")	316	2"	FNTP	34 1/2"	10"	1/2"	ABRAZADERA
MCTF-730-304	147 GPM	7 (30")	304	2"	FNTP	44 1/2"	10"	1/2"	ABRAZADERA
MCTF-730-316	147 GPM	7 (30")	316	2"	FNTP	44 1/2"	10"	1/2"	ABRAZADERA
MCTF-740-304	196 GPM	7 (40")	304	2"	FNTP	54 1/2"	10"	1/2"	ABRAZADERA
MCTF-740-316	196 GPM	7 (40")	316	2"	FNTP	54 1/2"	10"	1/2"	ABRAZADERA

SERIE 3W

MODELO	FLUJO MÁXIMO	CANTIDAD DE CARTUCHOS	ACERO INOX.	ENT/SAL	CONEXIÓN	ALTO	DIÁMETRO	DRENAJE	TIPO DE CIERRE
MCTF-1130-304	231 GPM	11 (30")	304	3"	BRIDA	46"	14"	1/2"	PERNOS
MCTF-1130-316	231 GPM	11 (30")	316	3"	BRIDA	46"	14"	1/2"	PERNOS
MCTF-1140-304	308 GPM	11 (40")	304	3"	BRIDA	56"	14"	1/2"	PERNOS
MCTF-1140-316	308 GPM	11 (40")	316	3"	BRIDA	56"	14"	1/2"	PERNOS
MCTF-2030-304	420 GPM	20 (30")	304	4"	BRIDA	47"	18"	3/4"	PERNOS
MCTF-2030-316	420 GPM	20 (30")	316	4"	BRIDA	47"	18"	3/4"	PERNOS
MCTF-2040-304	560 GPM	20 (40")	304	4"	BRIDA	56"	18"	3/4"	PERNOS
MCTF-2040-316	560 GPM	20 (40")	316	4"	BRIDA	56"	18"	3/4"	PERNOS
MCTF-2740-304	756 GPM	27 (40")	304	4"	BRIDA	57"	20"	3/4"	PERNOS
MCTF-2740-316	756 GPM	27 (40")	316	4"	BRIDA	57"	20"	3/4"	PERNOS

Multi-cartuchos de Acero Inoxidable TFLOW

Serie MCTF

SERIE 4W

MODELO	FLUJO MÁXIMO	CANTIDAD DE CARTUCHOS	ACERO INOX.	ENT/SAL	CONEXIÓN	ALTO	DÍAMETRO	DRENAJE	TIPO DE CIERRE
MCTF-730-304-4	210 GPM	7 (30")	304	2"	FNTP	51 1/2"	10"	1/2"	PERNOS
MCTF-740-304-4	280 GPM	7 (40")	304	2"	FNTP	61"	10"	1/2"	PERNOS
MCTF-1130-304-4	231 GPM	11 (30")	304	3"	BRIDA	54 1/2"	12"	3/4"	PERNOS
MCTF-1140-304-4	308 GPM	11 (40")	304	3"	BRIDA	64"	12"	3/4"	PERNOS
MCTF-2030-304-4	420 GPM	20 (30")	304	4"	BRIDA	57 1/2"	16"	3/4"	PERNOS
MCTF-2040-304-4	560 GPM	20 (40")	304	4"	BRIDA	67"	16"	3/4"	PERNOS
MCTF-2740-304-4	756 GPM	27 (40")	304	4"	BRIDA	67"	18"	3/4"	PERNOS

SERIE 1W

SERIE 3W

SERIE 4W
Beneficios:

- Soporte de acero incluidas para su fácil montaje.
- Opción en acero inoxidable 304 o 316.

Porta Itros Bolsa de Acero Inoxidable TFLOW

Serie PBTF

CIERRE TIPO BOLSA

MODELO	BOLSA	FLUJO MÁX.	ACERO INOX.	ENT/SAL	CONEXIÓN	ALTO	DÍAMETRO	TIPO DE CIERRE
PBTF-2-304	1 (#2)	150 GPM	304	2"	FNTP	37 1/2"	8"	ABRAZADERA
PBTF-2-316	1 (#2)	150 GPM	316	2"	FNTP	37 1/2"	8"	ABRAZADERA

CIERRE CON PERNO

MODELO	BOLSA	FLUJO MÁX.	ACERO INOX.	ENT/SAL	CONEXIÓN	ALTO	DÍAMETRO	TIPO DE CIERRE
PBTF-2-304-150	1 (#2)	150 GPM	304	2"	FNTP	37 1/2"	9"	PERNO
PBTF-2-316-150	1 (#2)	150 GPM	316	2"	FNTP	37 1/2"	9"	PERNO

Beneficios:

- Soporte de acero incluidas para su fácil montaje.
- Opción en acero inoxidable 304 o 316.

PBTF-2-304 / PBTF-2-304-150
Porta Itros de Acero Inoxidable TFLOW

Serie PTF

ACERO INOXIDABLE 304

MODELO	MEDIDA CARTUCHO	ENT/SAL	CONEXIÓN	ALTO	DÍAMETRO
PTF-10-AI	10" x 2 1/2"	3/4"	FNTP	14.65"	3 1/2"
PTF-20-AI	20" x 2 1/2"	3/4"	FNTP	24.50"	3 1/2"

Beneficios:

- Porta Itro de acero inoxidable 304 diseñado para máxima durabilidad en aplicaciones comerciales e industriales.

PTF-10-AI
PTF-20-AI

02

PORTAFILTROS Y ACCESORIOS

Portafiltro de Fibra de Vidrio
para Aplicaciones de Alto Flujo PRIMO FILTER de TFLOW
 Serie PRIMO



PORTAFILTRO				
MODELO	DIÁMETRO	LARGO	PRESIÓN	ENT/SAL
PRIMO-60	8"	60"	150 PSI	3"

CARTUCHO				
MODELO	DIÁMETRO	LARGO	MICRAJE	FLUJO
CSPRIMO-60-1	6.75"	60"	1 Micra	498 GPM
CSPRIMO-60-5	6.75"	60"	5 Micras	498 GPM



03

MEMBRANAS PARA SISTEMAS DE ÓSMOSIS INVERSA Y ULTRAFILTRACIÓN

Membranas TFLOW
 Serie MTF



Membranas fabricadas para el proceso de ósmosis inversa, el cual consiste principalmente en remover sólidos disueltos y otras impurezas en el agua. Contamos con membranas de uso doméstico, comercial e industrial.

Beneficios:

- Membranas de baja presión para mayores volúmenes de permeado.

MEMBRANAS RESIDENCIALES				
MODELO	MEDIDA	GPD	PRESIÓN	RECHAZO
MTF-1812-50	18" x 1.8"	50	65 PSI	96%
MTF-2012-100	12" x 2.0"	100	65 PSI	96%
MTF-2812-200	12" x 2.8"	200	65 PSI	96%



MEMBRANAS COMERCIALES E INDUSTRIALES				
MODELO	MEDIDA	GPD	PRESIÓN	RECHAZO
MTF-2521-LP	2.5" x 21"	300	150 PSI	99%
MTF-2540-LP	2.5" x 40"	750	150 PSI	99%
MTF-4021-LP	4" x 21"	1000	150 PSI	99%
MTF-4040-LP	4" x 40"	2500	150 PSI	90%
MTF-4040-BW	4" x 40"	2500	225 PSI	99.5%
MTF-8040-LP	8" x 40"	12,000	150 PSI	99.5%



Membranas TORAY

Las membranas TORAY de 4" y 8" están fabricadas especialmente para ser utilizadas en sistemas para tratar agua industrial, aplicaciones comerciales o procesos municipales. Además, pueden emplearse en sistemas de membranas múltiples.

Beneficios:

- Membranas de alto rechazo de sólidos disueltos.

Modelos en (*) de TORAY se ordenan sobre pedido

MODELO	SERIE	MEDIDA	GPD	PRESIÓN	RECHAZO
M34	TM710	4 x 40"	2,400	225 PSI	99.7%
(*)	TMG10D	4 x 40"	2,850	150 PSI	99.7%
(*)	TM810V	4 x 40"	1,900	800 PSI	99.8%
M36	TM720D-400	8 x 40"	11,000	225PSI	99.8%
M38	TM720D-440	8 x 40"	12,000	225 PSI	99.8%
M80	TM820V-400	8 x 40"	9,000	800 PSI	99.8%
(*)	TML20D-400	8 x 40"	10,500	225 PSI	99.8%
(*)	TMG20D-400	8 x 40"	12,000	150 PSI	99.7%
(*)	TMRO4040-HS	8 x 40"	1,975	150 PSI	99.5%
(*)	TMRO8040-HS	8 x 40"	9,000	150 PSI	99.5%

Especificaciones Técnicas:

Para obtener más especificaciones de estos productos, favor de visitar el sitio web oficial de TORAY:

www.water.toray

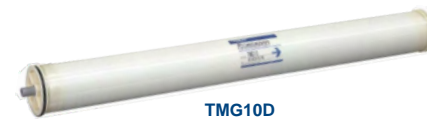

TMG10D



TM720D-400

Membrana de Ósmosis Inversa para Agua Salobre de Alta Producción CSM



MEMBRANA PARA AGUA SALOBRE

MODELO	SERIE	MEDIDA	GPD	PRESIÓN	RECHAZO
M60	RE-404-BLN	4 x 40"	2,600	150 PSI	99.2%

La membrana con tecnología de filtración de agua por ósmosis inversa de CSM está diseñada para aplicaciones de agua salobre que requieran un psi de 150. Esta membrana utiliza tecnología de filtración de agua por ósmosis inversa para eliminar el 99,40 % de los contaminantes que se encuentran en el agua de alimentación, lo que la convierte en la adecuada para el tratamiento de aguas salobres.



RE-404-BLN

Membranas HYDRANAUTICS (NITTO)



La ósmosis inversa es un proceso que elimina partículas que tienen un corte de peso molecular de 100 a 200. Este proceso es perfecto para eliminar sustancias como: iones metálicos, ácidos, azúcares, colorantes, resinas naturales y iones.

Las membranas para ósmosis inversa de Nitto Hydranautics ofrecen diversos grados de flujo y características de rechazo, especialmente adecuadas para tratar múltiples y diversas aplicaciones de tratamiento de agua.

Modelos en (*) de HYDRANAUTICS (NITTO) se ordenan sobre pedido

SANRO - SANITIZABLES

MODELO	DESCRIPCIÓN	MEDIDA	GPD	PRESIÓN	RECHAZO
(*)	SANRO HS-4	4 x 40"	2,200	180 PSI	99.7%
M79	SANRO HS2-4	4 x 40"	3,000	129 PSI	99.6%
(*)	SANRO HS-8	8 x 40"	8,800	180 PSI	99.7%
M81	SANRO HS2-8	8 x 40"	14,000	129 PSI	99.6%

Especificaciones Técnicas:

Para obtener más especificaciones de estos productos, favor de visitar el sitio web oficial de Hydranautics:

www.membranes.com



SANRO HS-8 / SANRO HS-4

Membranas HYDRANAUTICS (NITTO)

Modelos en (*) de HYDRANAUTICS (NITTO) se ordenan sobre pedido



CPA - ALTO RECHAZO					
MODELO	DESCRIPCIÓN	MEDIDA	GPD	PRESIÓN	RECHAZO
M24	CPA2-4040	4 x 40"	2,250	225 PSI	99.5%
M61	CPA5-LD-4040	4 x 40"	2,100	225 PSI	99.7%
M84	CPA7-LD-4040	4 x 40"	2,300	225 PSI	99.8%
(*)	CPA2-8	4 x 40"	10,000	225 PSI	99.7%
M64	CPA3-8	8 x 40"	11,000	225 PSI	99.7%
M65	CPA5-LD	8 x 40"	11,000	225 PSI	99.8%
(*)	CPA5-MAX	8 x 40"	12,000	225 PSI	99.7%
M82	CPA6-LD	8 x 40"	8,000	225 PSI	99.7%
(*)	CPA6-MAX	8 x 40"	8,000	225 PSI	99.7%
M83	CPA7-LD	8 x 40"	11,500	225 PSI	99.7%
(*)	CPA7-MAX	8 x 40"		225 PSI	99.8%

ESPA - ALTO FLUJO					
MODELO	DESCRIPCIÓN	MEDIDA	GPD	PRESIÓN	RECHAZO
M20	ESPA1-4040	4 x 40"	2,600	150 PSI	99%
(*)	ESPA2-4040	4 x 40"	1,900	150 PSI	99.6%
M71	ESPA2-LD-4040	4 x 40"	2,000	150 PSI	99.6%
M31	ESPA3-4040	4 x 40"	3,000	150 PSI	98.5%
(*)	ESPA4-LD-4040	4 x 40"	2,350	150 PSI	99.2%
M46	ESPA1-7	8 x 40"	12,000	150 PSI	99%
M42	ESPA2-7	8 x 40"	9,000	150 PSI	99.6%
M72	ESPA2-LD	8 x 40"	10,000	150 PSI	99.6%
M43	ESPA2-MAX	8 x 40"	12,000	150 PSI	99.6%
(*)	ESPA2-LD-MAX	8 x 40"	12,000	150 PSI	99.6%
(*)	ESPA3-7	8 x 40"	14,000	100 PSI	99%
(*)	ESPA4-LD	8 x 40"	12,000	100 PSI	99.2%
(*)	ESPA4-MAX	8 x 40"	13,200	100 PSI	99.2%

SWC - AGUA DE MAR					
MODELO	DESCRIPCIÓN	MEDIDA	GPD	PRESIÓN	RECHAZO
M76	SWC5LD-4040	4 x 40"	1,750	800 PSI	99.7%
(*)	SWC6-4040	4 x 40"	1,900	1,200 PSI	99.7%
(*)	SWC6-LD-4040	4 x 40"	1,170	800 PSI	99.6%
(*)	SWC4-LD	8 x 40"	6,500	1,200 PSI	99.8%
(*)	SWC4-MAX	8 x 40"	7,200	1,200 PSI	99.8%
M74	SWC5-LD	8 x 40"	9,000	800 PSI	99.8%
M75	SWC5-MAX	8 x 40"	9,000	800 PSI	99.8%
(*)	SWC6-LD	8 x 40"	12,000	800 PSI	99.8%
(*)	SWC6-MAX	8 x 40"	13,200	800 PSI	99.8%

Especificaciones Técnicas:

Para obtener más especificaciones de estos productos, favor de visitar el sitio web oficial de Hydranautics: www.membranes.com



CPA5-LD



ESPA2-LD-MAX

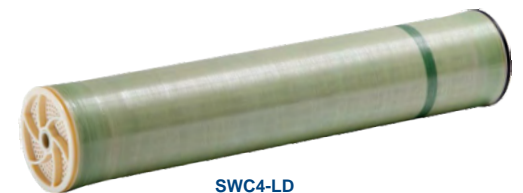

SWC4-LD

Membrana de Ultrafiltración TFLOW

Serie MTF

Características y Beneficios:

Mejor calidad del filtrado en comparación con pre-tratamiento convencional, con 100% de eliminación de materia coloidal.

- Calidad del producto estable durante variaciones del agua de alimentación
- Tratamiento de un solo paso que reduce los costes de operación y aumenta la eficiencia
- Reduce significativamente el uso de químicos en el pre-tratamiento

MODELO	MEDIDA	GPD	PRESIÓN	RECHAZO
MTF-4040-UF	4 x 40"	3,000	129 PSI	99.6%



MTF-4040-UF



Portamembranas de Fibra de Vidrio TFLOW

Serie PMTF / PTF



PORTAMEMBRANA 4 x 40"					
MODELO	MEDIDA	PRESIÓN	ENTRADA	SALIDA	PUERTOS
PMTF-4040-FV	4 x 40"	300 PSI	1/2"	3/4"	-

PORTAMEMBRANA 8 x 40"					
MODELO	MEDIDA	PRESIÓN	ENTRADA	SALIDA	PUERTOS
PTF830-1-2	8 x 40"	300 PSI	1"	1 1/2"	2

PORTAMEMBRANA 8 x 80"					
MODELO	MEDIDA	PRESIÓN	ENTRADA	SALIDA	PUERTOS
PTF830-2-2	8 x 80"	300 PSI	1"	1 1/2"	2
PTF845-2-2	8 x 80"	450 PSI		1 1/2"	2
PTF845-2-4	8 x 80"	450 PSI		1 1/2"	4

PORTAMEMBRANA 8 x 120"					
MODELO	MEDIDA	PRESIÓN	ENTRADA	SALIDA	PUERTOS
PTF830-3-2	8 x 120"	300 PSI	-	1 1/2"	2
PTF845-3-2	8 x 120"	450 PSI		1 1/2"	2
PTF845-3-4	8 x 120"	450 PSI		2"	4
PTF860-3-4	8 x 120"	600 PSI		2"	4
PTF810-3-4	8 x 120"	1,000 PSI		2"	4

PORTAMEMBRANA 8 x 160"					
MODELO	MEDIDA	PRESIÓN	ENTRADA	SALIDA	PUERTOS
PTF830-4-2	8 x 160"	300 PSI	-	1 1/2"	2
PTF845-4-2	8 x 160"	450 PSI		1 1/2"	2
PTF845-4-4	8 x 160"	450 PSI		2"	4
PTF860-4-4	8 x 160"	600 PSI		2"	4
PTF810-4-4	8 x 160"	1,000 PSI		2"	4

PORTAMEMBRANA 8 x 200"					
MODELO	MEDIDA	PRESIÓN	ENTRADA	SALIDA	PUERTOS
PTF830-5-2	8 x 200"	300 PSI	-	2"	2
PTF830-5-4	8 x 200"	300 PSI		2"	4
PTF845-5-4	8 x 200"	450 PSI		2"	4
PTF860-5-4	8 x 200"	600 PSI		2"	4
PTF810-5-4	8 x 200"	1,000 PSI		2"	4

PORTAMEMBRANA 8 x 240"					
MODELO	MEDIDA	PRESIÓN	ENTRADA	SALIDA	PUERTOS
PTF830-6-2	8 x 240"	300 PSI	-	2 1/2"	2
PTF830-6-4	8 x 240"	300 PSI		2 1/2"	4
PTF845-6-4	8 x 240"	450 PSI		2 1/2"	4
PTF860-6-4	8 x 240"	600 PSI		2 1/2"	4
PTF810-6-4	8 x 240"	1,000 PSI		2 1/2"	4

PORTAMEMBRANA 8 x 280"					
MODELO	MEDIDA	PRESIÓN	ENTRADA	SALIDA	PUERTOS
PTF845-7-2	8 x 280"	450 PSI	-	2 1/2"	2
PTF845-7-4	8 x 280"	450 PSI		2 1/2"	4
PTF860-7-4	8 x 280"	600 PSI		2 1/2"	4
PTF810-7-4	8 x 280"	1,000 PSI		2 1/2"	4

Los portamembranas TFLOW están fabricados con bra de vidrio impregnados con resina epoxi para una mayor resistencia y duración en los sistemas de ósmosis inversa. Diseñados en color blanco con pintura resistente a los rayos ultravioleta.

Bene cios:

- Abrazaderas de acero inoxidable tipo Vaulic incluidas en portamembranas con *sideport*.
- Seguro fácil de remover con llave tipo Allen.
- Modelos disponibles hasta 7 elementos de 8".



Portamembranas CODELINE (PENTAIR) y Portamembranas PROTEC ARISAWA

PORTAMEMBRANAS DE FIBRA DE VIDRIO

CONSULTE LOS PORTAMEMBRANAS DE CODELINE Y PROTEC DISPONIBLES

MODELOS SE ORDENAN SOBRE PEDIDO



Portamembranas de Acero Inoxidable TFLOW

Serie PMTF

Los portamembranas para ósmosis inversa, son fabricados en acero inoxidable 304 ó 316 para mayor resistencia a la corrosión y con un acabado pulido que brinda una apariencia atractiva a los sistemas de ósmosis inversa.



MODELO	MEDIDA	CONCENTRADO	PERMEADO	ACERO INOX.
PMTF-2521-AI	2.5" X 21"	3/8"	1/4"	304
PMTF-2540-AI	2.5" X 40"	3/8"	3/8"	304
PMTF-4021-AI	4 X 21"	1/2"	1/2"	304
PMTF-4040-AI	4 X 40"	3/4"	1/2"	304

Beneficios:

- Tapa con doble empaque para evitar posibles fugas.
- Mayor grosor para incrementar su durabilidad.
- Resistente a la corrosión.
- Sin costura interna.

TFLOW

PORTAMEMBRANAS DE ACERO INOXIDABLE

DISEÑADAS ESPECIALMENTE SIN COSTURAS NI CORTES PARA OFRECER UNA ESTRUCTURA SÓLIDA Y UNIFORME EVITANDO QUIEBRES O DIVISIONES.

- GRAN VERSATILIDAD DE APLICACIONES PARA FILTRACIÓN
- DURABILIDAD, DISEÑO SÓLIDO Y TERMINACIONES PERFECTAS
- MATERIALES ALTAMENTE RESISTENTES A SÓLIDOS DISUELTOS
- TAPAS CON DOBLE EMPAQUE PARA UN SELLADO UNIFORME

*LOS PORTAMEMBRANAS INCLUYEN CUERPO DE ACERO INOXIDABLE, TAPAS RESISTENTES CON DOBLE EMPAQUE, SOPORTES, SUJETADORES, ABRAZADERAS Y MANUAL DE INSTALACIÓN

VERSÁTIL APLICACIÓN

DURABILIDAD Y DISEÑO SÓLIDO

RESISTENTE A SÓLIDOS DISUELTOS

Tapa para Portamembrana de Acero Inoxidable TFLOW

Serie TATF

MODELO	DESCRIPCIÓN
TATF-4	TAPA 4" DIÁMETRO PARA PORTAMEMBRANA DE ACERO INOX.
TATF-25	TAPA 2.5" DIÁMETRO PARA PORTAMEMBRANA DE ACERO INOX.



TATF-25

Limpiadores en Polvo para Membranas AVISTA

Químicos formulados para la limpieza de membranas de ósmosis inversa. Dependiendo del tipo de incrustación o ensuciamiento, se recomienda el modelo a utilizar.

Beneficios:

- Avista Technologies, marca reconocida internacionalmente.
- Mejores y mayores resultados en comparación con productos genéricos
- Soporte técnico directamente de fábrica.

4 LIBRAS

MODELO	DESCRIPCIÓN	PRESENTACIÓN
P303-4	LIMPIADOR ÁCIDO ROCLEAN P303	4 LBS.
P111-4	LIMPIADOR ALCALINO ROCLEAN P111	4 LBS.
P112-4	LIMPIADOR ALCALINO ROCLEAN P112	4 LBS.
P903-4	LIMPIADOR ÁCIDO ROCLEAN P903	4 LBS.

 P903-4 / P303-4
P111-4 / P112-4

45 LIBRAS

MODELO	DESCRIPCIÓN	PRESENTACIÓN
P303-45	LIMPIADOR ÁCIDO ROCLEAN P303	45 LBS.
P111-45	LIMPIADOR ALCALINO ROCLEAN P111	45 LBS.
P112-45	LIMPIADOR ALCALINO ROCLEAN P112	45 LBS.
P903-45	LIMPIADOR ÁCIDO ROCLEAN P903	45 LBS.

 P303-45
P112-45

90 LIBRAS

MODELO	DESCRIPCIÓN	PRESENTACIÓN
P303-90	LIMPIADOR ÁCIDO ROCLEAN P303	90 LBS.
P111-90	LIMPIADOR ALCALINO ROCLEAN P111	90 LBS.
P112-100	LIMPIADOR ALCALINO ROCLEAN P112	100 LBS.
P903-90	LIMPIADOR ÁCIDO ROCLEAN P903	90 LBS.

 P112-90
P303-90

Limpiadores Líquidos AVISTA
5 GALONES

MODELO	DESCRIPCIÓN	PRESENTACIÓN
L211-5	LIMPIADOR ÁCIDO	5 GAL.
L403-5	LIMPIADOR ALCALINO	5 GAL.

500 LIBRAS

MODELO	DESCRIPCIÓN	PRESENTACIÓN
L-811	LIMPIADOR ALCALINO	500 LBS.



L-403-5

L-811

Anti-incrustantes VITEC AVISTA

Químicos formulados para la evitar diferentes tipos de incrustaciones en membranas de ósmosis inversa. Dependiendo del tipo de incrustación o ensuciamiento, se recomienda el modelo a utilizar.



VITEC 3000

MODELO	DESCRIPCIÓN	PRESENTACIÓN
V3000-5	ANTI-INCRUSTANTE VITEC 3000	5 GAL.
V3000-55	ANTI-INCRUSTANTE VITEC 3000	DRUM DE 55 GAL.
V3000-275	ANTI-INCRUSTANTE VITEC 3000	TOTE DE 2500 GAL.

Vitec 3000 es un antiincrustante de componentes múltiples que evita la precipitación a escala y dispersa las partículas coloidales en acetato de celulosa y poliamidas en los sistemas de membranas. Compatible con coagulantes orgánicos que pueden estar presentes en aguas de alimentación indirectamente o directamente como resultado de la coagulación o floculación de tratamientos de aguas.



PRESENTACIÓN CUBETA DE 5 GAL.

VITEC 4000

MODELO	DESCRIPCIÓN	PRESENTACIÓN
V4000-5	ANTI-INCRUSTANTE VITEC 4000	5 GAL.
V4000-55	ANTI-INCRUSTANTE VITEC 4000	DRUM DE 55 GAL.
V4000-275	ANTI-INCRUSTANTE VITEC 4000	TOTE DE 2500 GAL.

Vitec 4000 es una formulación multicomponente que evita la precipitación de incrustaciones de sílice en concentraciones altas, una característica que puede permitir un aumento significativo en la recuperación del sistema de membranas en aguas de alimentación altas en sílice. Vitec 4000 conserva su rendimiento incluso en ósmosis inversa (RO) que contienen hasta 4 mg / l de hierro ferroso.



PRESENTACIÓN DRUM DE 55 GAL.

VITEC 5100

MODELO	DESCRIPCIÓN	PRESENTACIÓN
V5100-5	ANTI-INCRUSTANTE VITEC 5100	5 GAL.
V5100-55	ANTI-INCRUSTANTE VITEC 5100	DRUM DE 55 GAL.

Vitec 5100 es un potente antiincrustante y dispersante líquido, de amplio espectro que es compatible con coagulantes orgánicos y de e caz rango en dosis bajas. Esta formulación multicomponente está dirigido a la prevención de la precipitación de incrustaciones de los sistemas industriales y es especialmente rentable en aplicaciones plantas municipales de ósmosis inversa (RO) y desalación de agua de mar.

VITEC 1400

MODELO	DESCRIPCIÓN	PRESENTACIÓN
V1400-5	ANTI-INCRUSTANTE VITEC 1400	5 GAL.
V1400-55	ANTI-INCRUSTANTE VITEC 1400	DRUM DE 55 GAL.
V1400-275	ANTI-INCRUSTANTE VITEC 1400	TOTE DE 2500 GAL.

Vitec 1400 es un antiincrustante líquido diseñado para inhibir carbonato de calcio, sulfato de calcio, óxidos metálicos, sílice, bario y estroncio en aguas de alimentación donde existe la posibilidad de altas concentraciones de incrustaciones inorgánicas o aguas subterráneas de alta dureza. Cuando se usa como se recomienda, Vitec 1400 evitará la formación de incrustaciones y disminuirá la frecuencia de las limpiezas de membrana, lo que resultará en la reducción de los costos operativos generales.



PRESENTACIÓN TOTE DE 2500 GAL.

VITEC 7400

MODELO	DESCRIPCIÓN	PRESENTACIÓN
V7400-55	ANTI-INCRUSTANTE VITEC 7400	DRUM DE 55 GAL.

Vitec 7400 es un antiincrustante líquido con una mezcla única de componentes de polímero y fosfonato que se usa para sistemas con alto contenido de sílice y sulfato. Este producto fue desarrollado para aguas subterráneas con alto contenido de sílice y sulfato, sistemas de alta recuperación y desalinización de circuito cerrado.

Coagulante

Este coagulante elimina los sólidos en suspensión en los sistemas de ltración de agua. Úselo con los sistemas de ltración de agua de Total Water, así como en sistemas de ltración de agua de otros fabricantes.

MODELO	DESCRIPCIÓN	PRESENTACIÓN
COP3890L	COAGULANTE P3890L	260 KG



COP891L

Oxidantes WATCH WATER

Oxydes es un fuerte agente de oxidación y desinfección de grado alimenticio en forma de polvo cristalino inodoro. Para su uso, se agrega al agua y se disuelve fácilmente.

Oxydes está hecho mediante un proceso de cristalización de peróxido de hidrógeno estabilizado (SHP). La cristalización se lleva a cabo cuando un líquido inicial se somete a una reacción por agitación, a una temperatura de 15 a 30°C y una vez formado se precipita fuera de la solución. Este polvo precipitado se separa del líquido y se recupera ya como producto nal.

MODELO	DESCRIPCIÓN	PRESENTACIÓN
OXY500G	OXYDES	BOTE CON 500 GRAMOS



OXY500G

TFLOW

SISTEMA DE ÓSMOSIS INVERSA

ELEVA LA CALIDAD DEL AGUA A TRAVÉS DE UN SISTEMA DE AGUA POTABLE DE ÓSMOSIS INVERSA EN CASA

- FÁCIL INSTALACIÓN PARA USO RESIDENCIAL
- COMPONENTES DE LA MÁS ALTA CALIDAD
- DISPONIBLE EN CAPACIDADES DE 50 Y 100 GALONES POR DÍA

ROTF-50B-CO

Reverse Osmosis System TFLOW

SISTEMA DE FILTRACIÓN

AGUA DE CALIDAD CON LA TECNOLOGÍA MÁS AVANZADA DEL MERCADO

La ósmosis inversa es una tecnología probada y con able. Los sistemas de OI funcionan forzando el agua a través de una membrana semipermeable que separa el agua limpia a nivel molecular de la mayoría de las impurezas. Removiendo un promedio de 99% de sólidos disueltos presentes en el agua, así como bacterias, virus y patógenos.

Los sistemas de ósmosis inversa TFLOW están diseñados para producir 50, 100 o 400 galones por día dependiendo de la capacidad de membrana que se utilice. Además, están elaborados con métodos de tratamiento comprobados que incluyen tecnología de sedimentos, carbono, membranas para producir agua altamente purificada y de gran sabor

Sistemas de Ósmosis Residencial de 5 Pasos TFLOW

Serie ROTF



SISTEMA DE 50 GPD	
MODELO	DESCRIPCIÓN
ROTF-50-CO	SISTEMA DE ÓSMOSIS INVERSA 50 GPD CON TANQUE HIDRONEUMÁTICO
ROTF-50B-CO	SISTEMA DE ÓSMOSIS INVERSA 50 GPD CON BOMBA Y TANQUE HIDRONEUMÁTICO

SISTEMA DE 100 GPD	
MODELO	DESCRIPCIÓN
ROTF-100-CO	SISTEMA DE ÓSMOSIS INVERSA 100 GPD CON TANQUE HIDRONEUMÁTICO
ROTF-100B-CO	SISTEMA DE ÓSMOSIS INVERSA 100 GPD CON BOMBA Y TANQUE HIDRONEUMÁTICO

SISTEMA DE 400 GPD	
MODELO	DESCRIPCIÓN
ROTF-400	SISTEMA DE ÓSMOSIS INVERSA DE 400 GPD SIN TANQUE HIDRONEUMÁTICO



ROTF-400

Sistemas de Ósmosis Residencial de 6 Pasos TFLOW

Serie ROTF

SISTEMA DE 50 GPD	
MODELO	DESCRIPCIÓN
ROTF-50BUV-CO	SIST. DE Ó. I. 50 GPD C/BOMBA, C/LÁMPARA UV Y TANQUE HIDRONEUMÁTICO
ROTF-50BAL-CO	SIST. DE Ó. I. 50 GPD C/BOMBA, ALCALINO, MONITOR TDS, PROBADOR PH Y TANQUE HIDRO.



ROTF-100BAL-CO

SISTEMA DE 100 GPD	
MODELO	DESCRIPCIÓN
ROTF-100BUV-CO	SIST. DE Ó. I. 100 GPD C/BOMBA C/LÁMPARA UV Y TANQUE HIDRONEUMÁTICO
ROTF-100BAL-CO	SIST. DE Ó. I. 100 GPD C/BOMBA, ALCALINO, MONITOR TDS, PROBADOR PH Y TANQUE HIDRO.



ROTF-50BUV-CO

Sistemas de Filtración de 3 Pasos TFLOW

Serie ROTF

SISTEMA DE FILTRACIÓN DE 3 PASOS	
MODELO	DESCRIPCIÓN
CTF-UF	SISTEMA DE FILTRACIÓN DE 3 PASOS

SISTEMA DE FILTRACIÓN DE 2 CARTUCHOS Y LÁMPARA UV	
MODELO	DESCRIPCIÓN
CUVTF-1F	SISTEMA DE FILTRACIÓN 2 CARTUCHOS Y LÁMPARA DE FILTRACIÓN UV



CUVTF-1F



Tanque Hidroneumático de Plástico TFLOW

Serie THTF

TANQUE DE PLÁSTICO

MODELO	DESCRIPCIÓN
THTF-3	TANQUE HIDRONEUMÁTICO DE PLÁSTICO - CAPACIDAD 3 GALONES
THTF-4	TANQUE HIDRONEUMÁTICO DE PLÁSTICO - CAPACIDAD 4 GALONES



Refacciones para Sistemas de Filtración

REFACCIONES PARA SISTEMAS DE 400 GPD, 100 GPD Y 50 GPD

MODELO	DESCRIPCIÓN	SISTEMA COMPATIBLE
PMTF-PVC	PORTAMEMBRANA EN PVC DE 1.8" X 12"	100 GPD Y 50 GPD
BPTF-50	BOMBA PARA ÓSMOSIS DE 100 GPD 50 GPD TFLOW	100 GPD Y 50 GPD
ASOTF-01	VÁLVULA AUTO SHUT-OFF 4 VÍAS	100 GPD Y 50 GPD
RESTF-01	RESTRICTOR DE FLUJO ÓSMOSIS RESIDENCIALES	100 GPD Y 50 GPD
TTF-50	TRANSFORMADOR PARA BOMBA DE 100 GPD Y 50 GPD	100 GPD Y 50 GPD
LLTF-50	LLAVE PARA PORTAMEMBRANA DE SIST. DE 100 GPD Y 50 GPD	100 GPD Y 50 GPD
ATF-50	ABRAZADERA 1/4" PARA DRENAJE SIST. DE 100 GPD Y 50 GPD	100 GPD Y 50 GPD
ATF-400	AUTO FLUSH P/ ROTF-400	400 GPD
PMTF-400	PORTAMEMBRANA P/ROTF-400	400 GPD
BPTF-400	BOMBA PARA ÓSMOSIS 200 GPD ROTF-400	400 GPD
TTF-400	TRANSFORMADOR P/ ÓSMOSIS ROTF-400	400 GPD
VSTF-400	VALVULA SOLENOIDE P/ ÓSMOSIS ROTF-400	400 GPD
CCTF-10-IL	CARTUCHO DE CARBÓN EN LINEA DE 10"	400 GPD, 100 GPD Y 50 GPD
IPTF-50	INTERRUPTOR DE ALTA PRESIÓN ÓSMOSIS RESIDENCIALES	100 GPD Y 50 GPD
IBTF-50	INTERRUPTOR DE BAJA PRESIÓN ÓSMOSIS RESIDENCIALES	100 GPD Y 50 GPD
IPTF-800	INTERRUPTOR DE PRESIÓN ÓSMOSIS 800 GALONES	100 GPD Y 50 GPD

BPTF-400



ASOTF-01



ATF-50



ATF-400



PMTF-400

BRACKETS PARA PORTAMEMBRANAS

MODELO	DESCRIPCIÓN
BTF-2	BRACKET PARA CARTUCHO IN-LINE 2"
BTF-25	BRACKET PARA PORTAMEMBRANA 2.5"
BTF-2520	BRACKET PARA UNIÓN PORTAMEMBRANA 2.5" x 2"
BTF-2525	BRACKET PARA UNIÓN PORTAMEMBRANA 2.5" x 2.5"



VSTF-400



BTF-2525



BTF-25

REFACCIONES PARA LÁMPARA UV DE 1 GAL

MODELO	DESCRIPCIÓN
FUVTF-1-CUV	FOCO PARA LAMPARA CUV 6W
BUVTF-CUV	BALASTRO PARA LAMPARA CUV 6W
CUVTF-CUV	CUARZO PARA LAMPARA CUV 6W



CCTF-10-IL



IPTF-800



Llaves “Cuello de Ganso” TFLOW

Serie LLTF

Beneficios:

- Hechos con materiales de alta calidad.
- Terminación profesional.
- Disponible en modelos de cerámica, de lujo y tradicionales.

- Fácil instalación desde la parte superior del fregadero.
- Libre de plomo.
- Disco de cerámica para mayor durabilidad.



MODELO	DESCRIPCIÓN
LLTF-S	LLAVE DE GANCO ESTÁNDAR
LLTF-C	LLAVE DE GANCO CROMADA
LLTF-CE	LLAVE DE GANCO CROMADA ELEGANTE
LLTF-N	LLAVE DE GANCO NIQUELADA

Temperatura Máxima:

- 40°F (40°F) a 158°F (70°F)

Enfriadores TFLOW

Características:

- Dos temperaturas en un solo equipo: agua fría/agua temperatura ambiente y agua fría/agua caliente.
- Esterilización ultravioleta automática, para que el recipiente de almacenamiento esté siempre libre de bacteria.
- Sistema automatizado para que el almacenamiento esté siempre en su mayor nivel.



ENTF-FC

SERIE - ENTF

MODELO	DESCRIPCIÓN
ENTF-FT	ENFRIADOR DE AGUA FRIA/TEMP. AMBIENTE - 13" X 13" X 43"
ENTF-FC	ENFRIADOR DE AGUA FRIA/CALIENTE - 13" X 13" X 43"

Componentes para Sistemas PENTAIR EVERPURE (MERLÍN)



El equipo de ósmosis inversa de Pentair (Merlín) para uso doméstico, comercial y restaurantes trabajan con una producción directa, sin acumulación y tienen un bajo contenido de sales son totalmente libre de virus, así como contaminantes químicos.

Beneficios:

- Flujo continuo - sin depósito de almacenamiento necesario.
- 1/2 GPM de flujo de permeado a 40 PSI, por lo que ocasionalmente se puede omitir una bomba de alta presión.
- Diseño compacto - encaja fácilmente debajo de fregadero o tarja.

MEMBRANA PARA SISTEMA MERLÍN

MODELO	NO. DE PARTE	DESCRIPCIÓN
PRF-02	TLC-350	MEMBRANA PENTAIR PRF-RO

CARTUCHO PARA SISTEMA MERLÍN

MODELO	NO. DE PARTE	DESCRIPCIÓN
PRF-03	PRF-40 (20)	CARTUCHO CARBON PENTAIR PRF-40 (20)



Conexiones Rápidas TFLOW

Serie CTF

Las conexiones rápidas están diseñadas y fabricadas con los más altos estándares y son excelentes opciones para usar con todas las conexiones estándar y sistemas de agua potable.

Las conexiones rápidas son hechas con materiales aprobados por la FDA y pueden ser usadas para aplicaciones alimenticias.

CONECTOR UNIÓN

MODELO	DESCRIPCIÓN
CTF-1414U	CONECTOR UNIÓN 1/4" TUBE
CTF-3838U	CONECTOR UNIÓN 1/4" TUBE
CTF-1438U	CONECTOR REDUCTOR 3/8" TUBE X 1/4" TUBE
CTF-1238U	CONECTOR REDUCTOR 1/2" TUBE X 3/8" TUBE
CTF-1212U	CONECTOR UNIÓN 1/2" TUBE

CONECTOR UNIÓN
CONECTOR CODO - CALLE

MODELO	DESCRIPCIÓN
CTF-1418CM	CONECTOR CODO - CALLE TG 1/4" TUBE - 1/8" ROSCA
CTF-1414CM	CONECTOR CODO - CALLE TG 1/4" TUBE - 1/4" P
CTF-1438CM	CONECTOR CODO - CALLE TG 1/4" TUBE - 3/8" P
CTF-3814CM	CONECTOR CODO - CALLE TG 3/8" TUBE - 1/4" NPT
CTF-3838CM	CONECTOR CODO - CALLE TG 1/4" TUBE - 3/8" P
CTF-3812CM	CONECTOR CODO - CALLE TG 3/8" TUBE X 1/2" NPT
CTF-1212CM	CONECTOR CODO - CALLE TG 1/2" TUBE X 1/2" P

CONECTOR CODO - CALLE
CONECTOR TEE

MODELO	DESCRIPCIÓN
CTF-14T	CONECTOR TG TEE 1/4" TUBE / 1/4" TUBE / 1/4" TUBE
CTF-38T	CONECTOR TG TEE 3/8" TUBE / 3/8" TUBE / 3/8" TUBE
CTF-3814LT	CONECTOR TG TEE 3/8" TUBE / 3/8" TUBE / 1/4" TUBE
CTF-12T	CONECTOR TG TEE 1/2" TUBE / 1/2" TUBE / 1/2" TUBE
CTF-3814T	CONECTOR TG TEE 3/8" TUBE / 3/8" TUBE / 1/4" TUBE

CONECTOR TEE
CONECTOR CODO - UNIÓN

MODELO	DESCRIPCIÓN
CTF-1414C	CONECTOR TG CODO 1/4" TUBE / 1/4" TUBE
CTF-3838C	CONECTOR TG CODO 3/8" TUBE / 3/8" TUBE
CTF-1212C	CONECTOR TG CODO 1/2" TUBE / 1/2" TUBE
CTF-3814C	CONECTOR TG CODO REDUCCIÓN 3/8" TUBE / 1/4" TUBE

CONECTOR CODO - UNIÓN
CONECTOR MACHO

MODELO	DESCRIPCIÓN
CTF-1418M	CONECTOR TG MACHO 1/4" TUBE / 1/8" NPT
CTF-1414M	CONECTOR TG MACHO 1/4" TUBE / 1/4" NPT
CTF-1438M	CONECTOR TG MACHO 1/4" TUBE / 3/8" NPT
CTF-3814M	CONECTOR TG MACHO 3/8" TUBE / 1/4" NPT
CTF-3838M	CONECTOR TG MACHO 3/8" TUBE / 3/8" NPT
CTF-3812M	CONECTOR TG MACHO 3/8" TUBE / 1/2" NPT
CTF-1238M	CONECTOR TG MACHO 1/2" TUBE / 3/8" NPT
CTF-1412M	CONECTOR TG MACHO 1/4" TUBE / 1/2" NPT
CTF-1212M	CONECTOR TG MACHO 1/2" TUBE / 1/2" NPT

CONECTOR MACHO

Conexiones Rápidas TFLOW

Serie CTF

CONECTOR HEMBRA

MODELO	DESCRIPCIÓN
CTF-1414H	CONECTOR TG HEMBRA 1/4" TUBE / 1/4" FNPT
CTF-14716H	CONECTOR TG HEMBRA 1/4" TUBE / 7/16" FNPT
CTF-38716H	CONECTOR TG HEMBRA 3/8" TUBE / 7/16" FNPT



CONECTOR HEMBRA

CONECTOR DE 2 VÍAS

MODELO	DESCRIPCIÓN
CTF-14Y	CONECTOR TG 2 VÍAS TIPO "Y" 1/4"
CTF-38Y	CONECTOR TG 2 VÍAS TIPO "Y" 3/8"



CONECTOR DE 2 VÍAS

VÁLVULA DE ÁNGULO

MODELO	DESCRIPCIÓN
CTF-1414VA	CONECTOR TG ÁNGULO 1/4"



VÁLVULA DE ÁNGULO

VÁLVULA IN-LINE

MODELO	DESCRIPCIÓN
CTF-1414VI	VÁLVULA IN-LINE 1/4" / 1/4"
CTF-3838VI	VÁLVULA IN-LINE 3/8" / 3/8"



VÁLVULA IN-LINE

Conexiones con Tuerca JACO

CONECTOR MACHO

MODELO	DESCRIPCIÓN
C01	CONECTOR MACHO 1/2" TUBE / 1/2" NPT
C02	CONECTOR MACHO 1/2" TUBE / 1/4" NPT
C27	CONECTOR MACHO 3/8" TUBE / 1/2" NPT
C03	CONECTOR MACHO 3/8" TUBE / 1/4" NPT
C04	CONECTOR MACHO 3/8" TUBE / 3/8" NPT
C05	CONECTOR MACHO 1/4" TUBE / 1/4" NPT
C06	CONECTOR MACHO 1/4" TUBE / 1/8" NPT
C07	CONECTOR MACHO 1/4" TUBE / 3/8" NPT



CONECTOR MACHO

CONECTOR HEMBRA

MODELO	DESCRIPCIÓN
C18	CONECTOR HEMBRA 1/2" TUBE X 1/2" FNPT
C28	CONECTOR HEMBRA 1/2" TUBE X 3/8" FNPT
C19	CONECTOR HEMBRA 3/8" TUBE X 3/8" FNPT
C21	CONECTOR HEMBRA 1/2" TUBE X 1/4" FNPT
C30	CONECTOR HEMBRA 1/4" TUBE X 1/8" FNPT



CONECTOR HEMBRA

Conexiones con Tuerca JACO
JACO
CODO

MODELO	DESCRIPCIÓN
C11	CONECTOR CODO 1/4" TUBE / 1/4" TUBE
C12	CONECTOR CODO 3/8" TUBE / 3/8" TUBE
C13	CONECTOR CODO 1/2" TUBE / 1/2" TUBE

CODO
CODO - CALLE MACHO

MODELO	DESCRIPCIÓN
C14	CONECTOR CODO-CALLE MACHO 1/4" TUBE / 1/4" NPT
C15	CONECTOR CODO-CALLE MACHO 1/8" TUBE / 1/4" NPT
C55	CONECTOR CODO-CALLE MACHO 1/4" TUBE / 3/8" NPT
C71	CONECTOR CODO-CALLE MACHO 1/2" TUBE / 3/8" NPT
C16	CONECTOR CODO-CALLE MACHO 3/8" TUBE / 3/8" NPT
C17	CONECTOR CODO-CALLE MACHO 1/2" TUBE / 1/2" NPT

CODO - CALLE MACHO
CODO - CALLE HEMBRA

MODELO	DESCRIPCIÓN
C92	CONECTOR CODO-CALLE HEMBRA 1/2" RH / 1/4" FNPT
C29	CONECTOR CODO-CALLE HEMBRA 1/2" TUBE / 1/2" FNPT
C26	CONECTOR CODO-CALLE HEMBRA 3/8" TUBE / 1/4" FNPT
C104	CONECTOR CODO-CALLE HEMBRA 3/8" TUBE / 1/2" FNPT

CODO - CALLE HEMBRA
TEE

MODELO	DESCRIPCIÓN
C08	CONECTOR TEE 1/4" TUBE / 1/4" TUBE / 1/4" TUBE
C09	CONECTOR TEE 3/8" TUBE / 3/8" TUBE / 3/8" TUBE
C10	CONECTOR TEE 1/2" TUBE / 1/2" TUBE / 1/2" TUBE

TEE
CODO

MODELO	DESCRIPCIÓN
C11	CONECTOR CODO 1/4" TUBE / 1/4" TUBE
C12	CONECTOR CODO 3/8" TUBE / 3/8" TUBE
C13	CONECTOR CODO 1/2" TUBE / 1/2" TUBE

CODO
REDUCCIÓN

MODELO	DESCRIPCIÓN
C20	CONECTOR REDUCTOR 1/2" TUBE / 3/8" TUBE
C22	CONECTOR REDUCTOR 3/8" TUBE / 1/4" TUBE

REDUCCIÓN
NIPLE

MODELO	DESCRIPCIÓN
C65	CONECTOR NIPLE 1/4"

NIPLE

Válvula In-Line PURE-T

VÁLVULA IN-LINE	
MODELO	DESCRIPCIÓN
VAJG04	VÁLVULA IN-LINE CON ROSCA 1/4" TUBE X 1/4" ROSCA

--pz X



Válvula In-Line MURDOCK

VÁLVULA IN-LINE	
MODELO	DESCRIPCIÓN
VAJG06	VÁLVULA IN-LINE 1/2" TUBE

--pz X



Válvula In-Line HAYWARD

VÁLVULA IN-LINE	
MODELO	DESCRIPCIÓN
VB01	VÁLVULA IN-LINE DE 1/4" X 1/4" ROSCA

--pz X



Mangueras TFLOW

Serie MTTF

MANGUERA RÁPIDA	
MODELO	DESCRIPCIÓN
MTTF-14B	MANGUERA 1/4" BLANCA (300M/ROLLO)
MTTF-14A	MANGUERA 1/4" AZÚL (300M/ROLLO)
MTTF-38B	MANGUERA 3/8" BLANCA (150M/ROLLO)
MTTF-38A	MANGUERA 3/8" AZÚL (150M/ROLLO)
MTTF-12A	MANGUERA 1/2" BLANCA (80M/ROLLO)
MTTF-12B	MANGUERA 1/2" AZÚL (80M/ROLLO)

--pz X

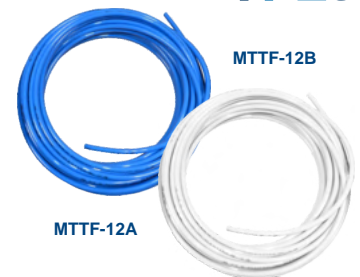

CORTADOR PARA TUBING

MODELO	DESCRIPCIÓN
CTTF	CORTADOR PARA TUBING

--pz X



LÁMPARA DE FILTRACIÓN UV

- CUERPO DE ACERO INOXIDABLE ALTAMENTE RESISTENTE
- FILTRACIÓN DEL AGUA LIBRE DE QUÍMICOS, SABOR Y OLOR
- DIVERSAS APLICACIONES EN SISTEMAS DE PURIFICACIÓN
- FÁCIL INSTALACIÓN Y BAJO COSTO DE MANTENIMIENTO

LA EXPOSICIÓN A CORTO PLAZO A LA LUZ UV AYUDA A DESTRUIR EL ADN DE MICROORGANISMOS, BACTERIAS, VIRUS Y GÉRMEENES CAUSANDO QUE PIERDAN SU CAPACIDAD DE REPRODUCCIÓN Y MORIR

PRINCIPALES MICROORGANISMOS QUE SE PUEDEN ENCONTRAR EN EL AGUA

- BACILLUS
- CYANOBACTERIA
- SHIGELOSIS
- CRUPTOPORIDIOSIS
- POLIO
- E. COLI

¡NO MÁS GOTERAS!
CON EMPAQUES REFORZADOS DE LA MÁS ALTA CALIDAD

Esterilizadores Ultravioleta TFLOW



Serie UVTF

Los esterilizadores ultravioleta marca TFLOW están diseñados para esterilizar de manera eficaz y caz patógenos que puedan estar presentes en el agua como virus, bacteria, alga y moho. Este resultado se logra gracias a que están fabricados con los componentes de mejor calidad que existen en el mercado, como su lámpara, cuarzo, balastro, cámara de acero inoxidable y empaques.

Beneficios:

- Empaques diseñados con mayor grosor que los empaques convencionales en el mercado. Esto con el propósito de evitar posibles fugas en las tapaderas.
- Cámara de acero inoxidable resistente a la corrosión por lo que ofrece mayor durabilidad.

SIN TIMER

MODELO	GPM	WATTS	VOLTAJE	LÁMPARAS	CONEXIÓN	PSI	DURACIÓN	ALARMA POR FALLO	LONGITUD
UVTF-1	1 GPM	12 W	110/220 V	1	1/4" H	145 PSI (10 BAR)	9000 HORAS	LUZ Y SONIDO	12.2"
UVTF-2	2 GPM	16 W	110/220 V	1	1/2" M	145 PSI (10 BAR)	9000 HORAS	LUZ Y SONIDO	14.8"
UVTF-6	6 GPM	25 W	110/220 V	1	1/2" M	145 PSI (10 BAR)	9000 HORAS	LUZ Y SONIDO	23.4"
UVTF-8	8 GPM	30 W	110/220 V	1	3/4" M	145 PSI (10 BAR)	9000 HORAS	LUZ Y SONIDO	35.8"
UVTF-12	12 GPM	55 W	110/220 V	1	3/4" M	145 PSI (10 BAR)	9000 HORAS	LUZ Y SONIDO	37.5"
UVTF-12-TM	12 GPM	55 W	110/220 V	1	3/4" M	145 PSI (10 BAR)	9000 HORAS	LUZ Y SONIDO	37.4"

TIMER EN BASE INCLUIDO (EN HORARIO REGRESIVO)

MODELO	GPM	WATTS	VOLTAJE	LÁMPARAS	CONEXIÓN	PSI	DURACIÓN	ALARMA POR FALLO	LONGITUD
UVTF-24-TM	24 GPM	110 W	110/220 V	2	1" M	145 PSI (10 BAR)	9000 HORAS	LUZ Y SONIDO	37.4"
UVTF-36-TM	36 GPM	165 W	110/220 V	3	1 1/2" M	145 PSI (10 BAR)	9000 HORAS	LUZ Y SONIDO	37.4"
UVTF-48-TM	48 GPM	220 W	110/220 V	4	1 1/2" M	145 PSI (10 BAR)	9000 HORAS	LUZ Y SONIDO	37.4"
UVTF-60-TM	60 GPM	275 W	110/220 V	5	2" M	145 PSI (10 BAR)	9000 HORAS	LUZ Y SONIDO	37.4"
UVTF-72-TM	72 GPM	330 W	110/220 V	6	2" M	145 PSI (10 BAR)	9000 HORAS	LUZ Y SONIDO	37.4"
UVTF-96-TM	96 GPM	440 W	110/220 V	8	3" M	145 PSI (10 BAR)	9000 HORAS	LUZ Y SONIDO	37.4"
UVTF-120-TM	120 GPM	550 W	110/220 V	10	3" M	145 PSI (10 BAR)	9000 HORAS	LUZ Y SONIDO	37.4"
UVTF-144-TM	144 GPM	660 W	110/220 V	12	3" M	145 PSI (10 BAR)	9000 HORAS	LUZ Y SONIDO	37.4"



UVTF-72



UVTF-24



UVTF-96

Cuarzo para Esterilizador Ultravioleta TFLOW

Serie QUVTF

MODELO	GPM	LONGITUD	DÍAMETRO INT.	DÍAMETRO EXT.	GROSOR
QUVTF-1	1	210 MM	20 MM	23 MM	1.5 MM
QUVTF-2	2	360 MM	20 MM	23 MM	1.5 MM
QUVTF-6	6	580 MM	20 MM	23 MM	1.5 MM
QUVTF-8	8	900 MM	20 MM	23 MM	1.5 MM
QUVTF-12	12	940 MM	20 MM	23 MM	1.5 MM



Foco para Esterilizador Ultravioleta TFLOW

Serie FUVTF

MODELO	GPM	LONGITUD	DÍAMETRO	WATTS	VOLTAJE	VIDA
FUVTF-1	1	210 MM	15 MM	12 W	-	9000 HORAS
FUVTF-2	2	360 MM	15 MM	16 W	47 V	9000 HORAS
FUVTF-6	6	580 MM	15 MM	25 W	74 V	9000 HORAS
FUVTF-8	8	900 MM	15 MM	30 W	82 V	9000 HORAS
FUVTF-12	12	940 MM	15 MM	55 W	120 V	9000 HORAS

Balastro para Esterilizador Ultravioleta TFLOW

Serie BUVTF

MODELO	DESCRIPCIÓN
BUVTF	BALASTRO ESTANDAR PARA LAMPARA 2 - 12 GPM
BUVTF-TM	BALASTRO PARA LAMPARA CON TIMER



Balastro Estándar (sin Timer):

- Foco On/Off
- Alerta adutivia para falla de lámpara

Balastro con Timer:

- Foco On/Off
- Alerta adutivia para falla de lámpara
- Muestra duración total de la UV
- Muestra tiempo de vida restante del foco
- Recordatorio reemplazo de lámpara



Tarjeta para Esterilizador Ultravioleta TFLOW

Serie TUVTF

MODELO	DESCRIPCIÓN
TUVTF-55W	TARJETA PARA LAMPARA TFLOW 55 WATTS

O-Ring para Esterilizador Ultravioleta TFLOW

Serie ORTF

MODELO	DESCRIPCIÓN
ORTF-UV1	O-RING P/LAMPARA UV TFLOW 1 GPM
ORTF-UV2	O-RING P/LAMPARA UV TFLOW 2-12 GPM



Flujómetros TFLOW

Serie FTF

Flujómetros con amplia variedad de capacidades, los cuales son fabricados con materiales de excelente calidad y alta duración, convirtiéndolos en una excelente opción para sus equipos de tratamiento.

Materiales:

- Flujómetros para panel y en línea: Acrílico.
- Flujómetros con tuerca unión: Polysulfone.
- Conexiones: PVC ABS.
- Flotador: acero inoxidable
- Empaque: goma de silicón



FLUJÓMETROS PARA PANEL

MODELO	RANGO GPM	MEDIDA	C (IN)	B (IN)	H (IN)
FTF-2-12P	0.2 - 2 GPM	1/2"	8.11 IN	1.25 IN	6.50 IN
FTF-5-12P	0.5 - 5 GPM	1/2"	8.11 IN	1.25 IN	6.50 IN
FTF-10-34P	2 - 10 GPM	3/4"	8.66 IN	1.50 IN	6.50 IN
FTF-16-34P	2 - 16 GPM	3/4"	8.66 IN	1.50 IN	6.50 IN
FTF-20-34P	2 - 20 GPM	3/4"	8.66 IN	1.50 IN	6.50 IN
FTF-24-1P	4 - 24 GPM	1"	9.44 IN	1.73 IN	6.88 IN
FTF-35-1P	5 - 35 GPM	1"	9.44 IN	1.73 IN	6.88 IN
FTF-45-1P	5 - 45 GPM	1"	9.44 IN	1.73 IN	6.88 IN

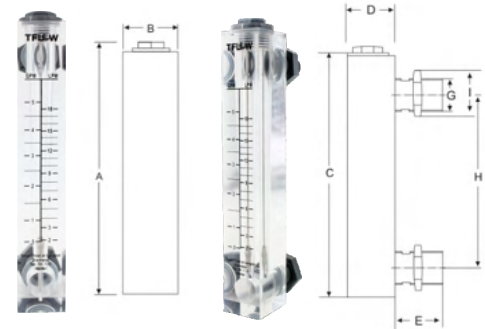

FLUJÓMETROS PARA PANEL

FLUJÓMETROS EN LÍNEA

MODELO	RANGO GPM	MEDIDA	A (IN)	B (IN)	C (IN)
FTF-10-1L	1 - 10 GPM	1"	10.94 IN	9.29 IN	6.50 IN
FTF-20-1L	2 - 20 GPM	1"	10.43 IN	9.29 IN	6.50 IN
FTF-30-1L	5 - 30 GPM	1"	10.43 IN	9.29 IN	6.50 IN
FTF-40-1L	5 - 40 GPM	1"	10.43 IN	9.29 IN	6.50 IN
FTF-60-15L	6 - 60 GPM	1 1/2"	14.96 IN	10.62 IN	6.50 IN
FTF-80-15L	8 - 80 GPM	1 1/2"	14.96 IN	10.62 IN	6.88 IN
FTF-100-15L	10 - 100 GPM	1 1/2"	14.96 IN	10.62 IN	6.88 IN
FTF-200-2L	60 - 200 GPM	2"	14.96 IN	10.62 IN	6.88 IN

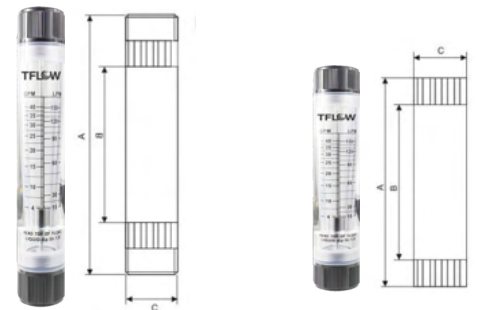

FLUJÓMETROS EN LÍNEA

FLUJÓMETROS CODO-TUERCA UNIÓN PARA PANEL

MODELO	RANGO GPM	MEDIDA	L (IN)	L4 (IN)	D (IN)
FTF-12-1CT	1.2 - 12 GPM	1"	8.85 IN	13.58 IN	2.95 IN
FTF-25-1CT	2.5 - 25 GPM	1"	8.85 IN	13.58 IN	2.95 IN
FTF-45-2CT	5 - 45 GPM	2"	11.41 IN	17.32 IN	3.85 IN
FTF-70-2CT	7 - 70 GPM	2"	11.41 IN	17.32 IN	3.85 IN

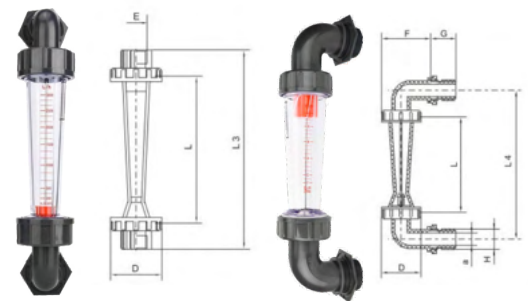

FLUJÓMETROS CODO-TUERCA UNIÓN PARA PANEL

FLUJÓMETROS UNIÓN EN LÍNEA

MODELO	RANGO GPM	MEDIDA	L (IN)	L3 (IN)	D (IN)
FTF-110-25LT	25 - 110 GPM	2 1/2"	12.80 IN	16.53 IN	4.72 IN
FTF-160-25LT	40 - 160 GPM	2 1/2"	12.80 IN	16.53 IN	4.72 IN

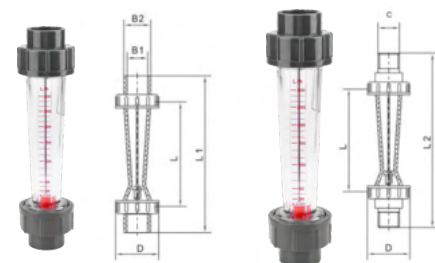

FLUJÓMETROS CON TUERCA UNIÓN EN LÍNEA

Manómetros TFLOW

Serie MTF

Manómetros TFLOW fabricados con cubierta de acero inoxidable y rellenos con glicerina para asegurar resistencia a impactos, siendo altamente confiables en su funcionamiento.



MANÓMETROS CON GLICERINA - 2.5" DE DIÁMETRO

MODELO	ENTRADA	RANGO
MTF-100-25B	1/4" NPT MANÓMETRO BAJO	0 - 100 PSI
MTF-100-25P	1/4" NPT MANÓMETRO PARA PANEL	0 - 100 PSI
MTF-300-25P	1/4" NPT MANÓMETRO PARA PANEL	0 - 300 PSI



MTF-100-25P



MTF-100-25B

MANÓMETROS CON GLICERINA - AJUSTE CON BRIDA - 4.5" DE DIÁMETRO

MODELO	ENTRADA	RANGO
MTF-100-4P	1/4" NPT MANÓMETRO PARA PANEL	0 - 100 PSI
MTF-300-4P	1/4" NPT MANÓMETRO PARA PANEL	0 - 300 PSI
MTF-600-4P	1/4" NPT MANÓMETRO PARA PANEL	0 - 600 PSI
MTF-1000-4P	1/4" NPT MANÓMETRO PARA PANEL	0 - 1000 PSI



VSTF-34-110



VSTF-12-110

Válvula Solenoide de Plástico - Normalmente Cerradas TFLOW

Serie VSTF

Las válvulas solenoides TFLOW de dos vías, son diseñadas para cerrar el paso de líquidos como agua, aceite y gas en numerosas aplicaciones. Gracias a que son fabricadas con cuerpo de plástico (PA), tienen mayor durabilidad, evitando cualquier tipo de corrosión.

MODELO	ENT/SAL	VOLTAJE	LARGO	ALTO
VSTF-12-110	1/2"	110 V	7.4 CM	11.5 CM
VSTF-12-220	1/2"	220 V	7.4 CM	11.5 CM
VSTF-34-110	3/4"	110 V	7 CM	11.5 CM
VSTF-34-220	3/4"	220 V	7 CM	11.5 CM
VSTF-1-110	1"	110 V	8.7 CM	12.5 CM
VSTF-1-220	1"	220 V	8.7 CM	12.5 CM
VSTF-15-110	1 1/2"	110 V	15.1 CM	13 CM
VSTF-2-110	2"	110 V	17 CM	14 CM
VSTF-3-110	3"	110 V	30.8 CM	25.5 CM
VSTF-4-110	4"	110 V	41.2 CM	33.5 CM



VSTF-2-110

Válvula de Restricción en Acero Inoxidable TFLOW

Serie VRTF

MODELO	MEDIDA	MAX. PSI	ACERO INOXIDABLE
VRTF-34-316	1/2"	300 PSI	316
VRTF-12-316	3/4"	300 PSI	316
VRTF-1-316	1"	300 PSI	316
VRTF-15-304	1 1/2"	300 PSI	304



VRTF-12-316

Válvula Globo en Acero Inoxidable TFLOW

Serie VGTF

MODELO	MEDIDA	ACERO INOXIDABLE
VGTF-34-316	3/4"	316
VGTF-1-316	1"	316
VGTF-15-316	1 1/2"	316
VGTF-2-316	2"	316
VGTF-3-316	3"	316



VGTF-1-316

Controles Eléctricos para Ósmosis Inversa y Ultra Itración TFLOW

Serie CE

SERIE 100

MODELO	DESCRIPCIÓN
CE-RO-220	CONTROL ELECTRICO 220V PARA OSMOSIS
CE-RO-110	CONTROL ELECTRICO 110V PARA OSMOSIS
CE-UF-110	CONTROL ELECTRICO 110V P/ ULTRAFILTRACION

SERIE 200

MODELO	DESCRIPCIÓN
CE02	CAJA ELECTRICA CON TDS TARJETA SERIE 150 PARA CONTROL
CE-RO-1534	SIN VFD ,15HP, 440V, LAVADO 3HP, MONITOR TDS 1500PPM DIM 24"X20"X10"
CE-RO-1532	SIN VFD ,15HP, 220V, LAVADO 3HP, MONITOR TDS 1500PPM DIM 24"X20"X10"
CE-RO-1544	SIN VFD ,15HP, 440V, LAVADO 4HP, MONITOR TDS 1500PPM DIM 24"X20"X10"
CE-RO-1542	SIN VFD ,15HP, 220V, LAVADO 4HP, MONITOR TDS 1500PPM DIM 24"X20"X10"
CE-RO-2034	SIN VFD ,20HP, 440V, LAVADO 3HP, MONITOR TDS 1500PPM DIM 24"X20"X10"
CE-RO-2032	SIN VFD ,20HP, 220V, LAVADO 3HP, MONITOR TDS 1500PPM DIM 24"X20"X10"
CE-RO-2044	SIN VFD ,20HP, 440V, LAVADO 4HP, MONITOR TDS 1500PPM DIM 24"X20"X10"
CE-RO-2042	SIN VFD ,20HP, 220V, LAVADO 4HP, MONITOR TDS 1500PPM DIM 24"X20"X10"
CE-RO-2534	SIN VFD ,25HP, 440V, LAVADO 3HP, MONITOR TDS 1500PPM DIM 30"X24"X12"
CE-RO-2532	SIN VFD ,25HP, 220V, LAVADO 3HP, MONITOR TDS 1500PPM DIM 30"X24"X12"
CE-RO-2544	SIN VFD ,25HP, 440V, LAVADO 4HP, MONITOR TDS 1500PPM DIM 30"X24"X12"
CE-RO-2542	SIN VFD ,25HP, 220V, LAVADO 4HP, MONITOR TDS 1500PPM DIM 30"X24"X12"
CE-RO-3054	SIN VFD ,30HP, 440V, LAVADO 5.5HP, MONITOR TDS 1500PPM DIM 30"X24"X12"
CE-RO-3052	SIN VFD ,30HP, 220V, LAVADO 5.5HP, MONITOR TDS 1500PPM DIM 30"X24"X12"
CE-RO-4054	SIN VFD ,40HP, 440V, LAVADO 5.5HP, MONITOR TDS 1500PPM DIM 30"X24"X12"
CE-RO-4052	SIN VFD ,40HP, 220V, LAVADO 5.5HP, MONITOR TDS 1500PPM DIM 30"X24"X12"
CE-RO-4074	SIN VFD ,40HP, 440V, LAVADO 7.5HP, MONITOR TDS 1500PPM DIM 30"X24"X12"
CE-RO-4072	SIN VFD ,40HP, 220V, LAVADO 7.5HP, MONITOR TDS 1500PPM DIM 30"X24"X12"
CE-RO-5074	SIN VFD ,50HP, 440V, LAVADO 7.5HP, MONITOR TDS 1500PPM DIM 30"X24"X12"
CE-RO-5072	SIN VFD ,50HP, 220V, LAVADO 7.5HP, MONITOR TDS 1500PPM DIM 30"X24"X12"
CE-RO-60104	SIN VFD ,60HP, 440V, LAVADO 10HP, MONITOR TDS 1500PPM DIM 30"X24"X12"
CE-RO-60102	SIN VFD ,60HP, 220V, LAVADO 10HP, MONITOR TDS 1500PPM DIM 30"X24"X12"
CE-RO-75154	SIN VFD ,75HP, 440V, LAVADO 15HP, MONITOR TDS 1500PPM DIM 40"X30"X12"
CE-RO-75152	SIN VFD ,75HP, 220V, LAVADO 15HP, MONITOR TDS 1500PPM DIM 40"X30"X12"



CE-RO-220

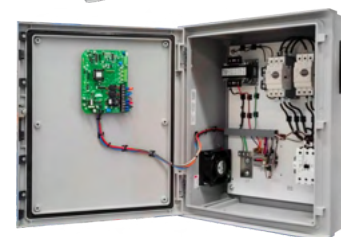

CE-RO-4074

BOMBAS DOSIFICADORAS
10
Bomba Dosi cadora D-MAX de TFLOW

Serie BDMAX

La bomba dosi cadora de diafragma electromagnético D-MAX es adecuada para equipos de control e ingeniería de tratamiento de agua. Los materiales del cabezal de la bomba pueden estar compuestos de PVC. Ésta bomba cuenta con materiales aptos para el uso de ácidos, alcalinos y otros uidos químicos., además de ser resistentes a la corrosión.

BOMBA DOSIFICADORA D-MAX

MODELO	CAPACIDAD	VOLTAJE	WATTS	PSI
BDMAX-3	36 GPD	100V - 240V	20W	110 PSI

BDMAX-3



10 BOMBAS DOSIFICADORAS

Bombas Dosi cadoras de Diafragma y Componentes TFLOW

Serie BDTF

Las bombas dosificadoras TFLOW están fabricadas con un diafragma de cuatro diferentes capas, lo que les hace más robustas y duraderas. El ujo que proveen estas bombas está controlado por un microprocesador que ajusta la longitud de golpe y el pulso de frecuencia. Por su facilidad en instalarse, son utilizadas en la industria para tratamiento de agua, industria química, industria alimenticia, etc.

BOMBAS DOSIFICADORAS

MODELO	CAPACIDAD	PSI
BDTF-1	1 GPH	110 PSI
BDTF-02	0.26 GPH	110 PSI

Características:

- Pantalla digital que muestra el porcentaje de frecuencia.
- Bajo consumo de luz.
- Fácil de instalar.
- Robusta y duradera

Parámetros de Operación:

- Flujo: 0.26 - 1 GPH (1 - 3.8 IPH)
- Presión: 110 - 145 PSI (7.6 - 10 BAR)
- Voltaje: 110/220 V
- Temperatura: 30° C - 60° C
- Diámetro de diafragma: 1.33"

Materiales:

- Cabezal: PVC.
- Diafragma: PTFE.
- Válvula: PVC.
- Válvula Bola: Zro2.

- Cotización de controles para diferente caballaje de bombas.
- Motores iguales o mayores a 5 HP se puede agregar variadores de velocidad (VFD).

COMPONENTES

MODELO	DESCRIPCIÓN
BDTFR-VI	VÁLVULA DE INYECCIÓN DE BOMBA DOSIFICADORA TFLOW
BDTFR-VP	VÁLVULA DE PIE DE BOMBA DOSIFICADORA TFLOW
BDTFR-P	PESA DE CERÁMICA DE BOMBA DOSIFICADORA TFLOW
BDTFR-VD	VÁLVULA PURGA DE BOMBA DOSIFICADORA TFLOW

Interruptor de Baja Presión AQUATEC

MODELO	DESCRIPCIÓN
IP03	AQUATEC 3/8 LPS 300-G

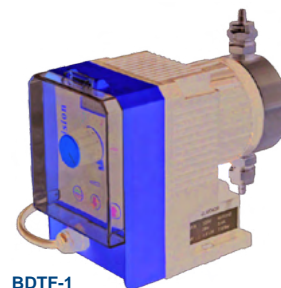

BDTF-1



BDTFR-P



BDTFR-VD



BDTFR-VI



BDTFR-VP



IP03

11 MONITORES Y PROBADORES DE AGUA

Monitores TFLOW

MODELO	DESCRIPCIÓN
MTDS-17	MONITOR DE TDS TFLOW 0-17500 PPM
MTDS-02	MONITOR DE TDS TFLOW 0-2000 PPM
MPH-14-7	MONITOR DE PH TFLOW 0-14
MPH-14-8	MONITOR DE PH TFLOW 0-14 CON SALIDA DE CORRIENTE

Medidores Digitales para Ósmosis TFLOW

MODELO	DESCRIPCIÓN
MFL-300	MEDIDOR DE FLUJO DIGITAL TFLOW 30-300 GPM CON SENSOR Y TURBINA 2.5"
MFL-440	MEDIDOR DE FLUJO DIGITAL TFLOW 44-440 GPM CON SENSOR Y TURBINA 2.5"

Probadores de Agua

MODELO	DESCRIPCIÓN
PA01	DUREZA 5B (WST-P-145300)
PA05	AQUACHECK PARA CLORO 30/PRUEBAS (480655)
PA-PH	PROBADOR DE PH TIPO BOLSILLO
PA-TDS	PROBADOR DE TDS TIPO BOLSILLO



MPH-14-7

MTDS-02



MFL-300



PA-PH



PA-TDS



PA01



PA05

Válvulas de Control TFLOW

Serie VMTF

Las válvulas manuales TFLOW ofrecen una operación sencilla de manera manual. Para aplicaciones de filtración como multimedia, carbón activado, suavizador y muchos otros medios filtrantes. Gran variedad de tamaños desde 2.5" hasta 4" de diámetro en su base, y de 1" hasta 2" en sus diámetros de conexión hidráulicos.

Características:

- Fácil instalación
- Costo de inversión muy bajo
- Para usar en una gran variedad de tamaños de tanque.
- Disco interno de cerámica para mayor resistencia a la fricción
- Elegante diseño
- No necesitas energía eléctrica
- Fácil operación con palanca o volante

VÁLVULAS MANUALES PARA FILTRO

MODELO	ENT/SAL	BASE	DRENAJE	DISTRIBUIDOR	TANQUES
VMTF-1F	1"	2 1/2"	1"	3/4"	9" - 14"
VMTF-2F	2"	4"	2"	1 1/2"	10" - 24"

VÁLVULAS MANUALES PARA SUAVIZADOR

MODELO	ENT/SAL	BASE	DRENAJE	DISTRIBUIDOR	TANQUES
VMTF-1S	1"	2 1/2"	1/2"	3/4"	6" - 16"
VMTF-2S	2"	4"	1"	1 1/2"	10" - 24"

VÁLVULA ELECTRÓNICA - FILTRO CON BYPASS

MODELO	ENT/SAL	BASE	DRENAJE	DISTRIBUIDOR	TANQUES
VFTF-9FE	3/4"	1/2"	2 1/2"	3/4"	9" - 10"

VÁLVULA ELECTRÓNICA - SUAVIZADOR CON BYPASS Y MEDIDOR

MODELO	ENT/SAL	BASE	DRENAJE	DISTRIBUIDOR	TANQUES
VFTF-9SE	3/4"	1/2"	2 1/2"	3/4"	9" - 12"



VMTF-1F



VMTF-1S



VMTF-2S



VFTF-9SE

Válvulas Fleck PENTAIR

Especificaciones Técnicas:

Para obtener más especificaciones de estos productos, favor de visitar el sitio web oficial de Pentair: www.pentair.com

PAQUETE 5600

MODELO	DESCRIPCIÓN
VF04	5600 FILTRO 3/4"
VF05	5600 SUAVIZADOR TIEMPO 3/4"
VF31	5600 SUAVIZADOR MEDIDOR 3/4"

PAQUETE 5800

MODELO	NO. DE PARTE	DESCRIPCIÓN
VF62	580004-003	5800 LXT FILTRO 3/4"
VF64	580004-001	5800 LXT SUAVIZADOR MEDIDOR 3/4"

PAQUETE 9000

MODELO	NO. DE PARTE	DESCRIPCIÓN
VF08	900002-004	9000 SUAVIZADOR TWIN BRONCE MEDIDOR 3/4"
VF94	900006-001	9000 SXT SUAVIZADOR TWIN BRONCE MEDIDOR 3/4"



VF04



VF62



VF94

12 VÁLVULAS DE CONTROL Y REFACCIONES

Válvulas Fleck PENTAIR



Especificaciones Técnicas:

Para obtener más especificaciones de estos productos, favor de visitar el sitio web oficial de Pentair: www.pentair.com

PAQUETE 2850	
MODELO	DESCRIPCIÓN
VF59	2850 SXT SUAVIZADOR MEDIDOR 1 1/2"

PAQUETE 2900	
MODELO	DESCRIPCIÓN
VF52	2900 NXT2 SUAVIZADOR MEDIDOR NHWBP 2"

PAQUETE 9500	
MODELO	DESCRIPCIÓN
VF53	9500 SXT SUAVIZADOR TWIN MEDIDOR 1 1/2"

PAQUETE 3150	
MODELO	DESCRIPCIÓN
VF21	3150 FILTRO 2" ELECTROMECANICA
VF267	3150 NXT2 FILTRO, C/CUBIERTA, CON ADAPTADOR
VF24	3150 SUAVIZADOR TIEMPO 2"
VF98	3150 NXT2 SUAVIZADOR MEDIDOR 2"
VF99	3150 NXT2 SUAVIZADOR TIEMPO 2"

PAQUETE 9100	
MODELO	DESCRIPCIÓN
VF26	9100 SUAVIZADOR TWIN MEDIDOR 3/4"
VF86	9100 SXT SUAVIZADOR TWIN MEDIDOR 3/4"

PAQUETE 3900	
MODELO	DESCRIPCIÓN
VF22	3900 FILTRO 3"
VF23	3900 SUAVIZADOR TIEMPO 3"
VF32	3900 NXT2 SUAVIZADOR MEDIDOR NHWBP 3"
VF100	3900 NXT2 SUAVIZADOR TIEMPO NHWBP 3"

PAQUETE 5810	
MODELO	DESCRIPCIÓN
VF70	5810 SXT FILTRO 1"
VF72	5810 SXT SUAVIZADOR MEDIDOR 1"

PAQUETE 5812	
MODELO	DESCRIPCIÓN
VF77	5812 SXT FILTRO 1 1/2"
VF90	5812 SXT SUAVIZADOR MEDIDOR 1 1/2"

PAQUETE 2815	
MODELO	DESCRIPCIÓN
VF91	2815 SXT SUAVIZADOR ACERO INOX. MEDIDOR 1 1/2"

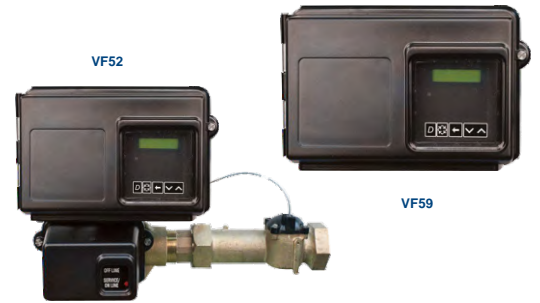

Válvula Magnum Autotrol PENTAIR
Especificaciones Técnicas:

Para obtener más especificaciones de estos productos, favor de visitar el sitio web oficial de Pentair: www.pentair.com

VÁLVULA MAGNUM PARA FILTRO

MODELO	NO. DE PARTE	DESCRIPCIÓN
VF215	4001316	MAGNUM 2" TIMER S/B.P.
	1040784	KIT CONEC. 2" P/VÁLVULA MAGNUM

VÁLVULA MAGNUM PARA SUAVIZADOR

MODELO	NO. DE PARTE	DESCRIPCIÓN
-	4001516	MAGNUM SUAVIZADOR 298 CONTROL 742

Accesorios para Válvulas Fleck PENTAIR
YOKE / B-PASS

MODELO	NO. DE PARTE	DESCRIPCIÓN
VF54	18706-02	YOKE DE PLÁSTICO - MEDIDA 3/4"
VF55	18706	YOKE DE PLÁSTICO - MEDIDA 1"
VF56	60049	BY-PASS DE PLÁSTICO - MEDIDA 3/4"
VF15	41027-01	YOKE SS - MEDIDA 3/4"
VF25	41026-01	YOKE SS - MEDIDA 1"
VF14	6004055	BY-PASS - MEDIDA 3/4"
VF39	6004155	BY-PASS - MEDIDA 1"

ADAPTADORES YOKE / B-PASS

MODELO	NO. DE PARTE	DESCRIPCIÓN
-	60425-16	TUBO DE ENSAMBLE 9100 - TANQUE DE 16"
VFR007	-	EMPAQUE PARA BY-PASS
-	61991-01	KIT DE ADAPTADORES PARA VÁLVULA 5810 DE 1"
-	61991-03	KIT DE ADAPTADORES PARA VÁLVULA 5810 DE 1 1/4"
-	61991-08	KIT DE ADAPTADORES PARA VÁLVULA 5810 DE 1 1/2"
-	62008	BY-PASS 1 1/4" 5810 / 5812

ADAPTADORES DE BRONCE

MODELO	NO. DE PARTE	DESCRIPCIÓN
-	15117-01	ADAPTADOR 3150
-	61418	ADAPTADOR SIDEMOUNT 3150 NPT
-	60190	KIT DE BRIDA 3900
-	61417	ADAPTADOR SIDEMOUNT 3900 NPT
VF87	15823-16	YOKE PARA 9000 UNIÓN 2 TANQUES 16"
-	60715-24	TUBO DE ENSAMBLE 9500 DE BRONCE TANQUE 16"

MICRO SWITCHES

MODELO	NO. DE PARTE	DESCRIPCIÓN
-	10218	MICRO SWITCH (HOMING)
-	10896	MICRO SWITCH (HOMING)
-	15314	MICRO SWITCH (HOMING) 9000
-	15320	MICRO SWITCH

SENSORES

MODELO	NO. DE PARTE	DESCRIPCIÓN
61995	-	SENSOR ÓPTICO PARA VÁLVULA 5800



12 VÁLVULAS DE CONTROL Y REFACCIONES

Accesorios para Válvulas Fleck PENTAIR



CUBIERTAS

MODELO	NO. DE PARTE	DESCRIPCIÓN
-	60232-110	CUBIERTA P/VALVULA DESIGNER
-	60232-112	CUB. P/VALVULA CON VENTANILLA IZQUIERDA
-	60219-02	CUB. C/VENTANILLA C/BISAGRA ENVIRONMENTAL
-	60269-02	CUBIERTA P/2815 NEGRA CON VENTANILLA
-	60240-02	CUBIERTA 3150/3900 C/VENTANILLA
-	43261	CUBIERTA NEGRA P/5800
-	43262-00	CARATULA AZUL P/CUBIERTA 5800
-	13753-02	CUBIERTA 5600



PISTONES

MODELO	NO. DE PARTE	DESCRIPCIÓN
-	60102-00	PISTÓN P/5600
-	61837	KIT PISTÓN Y SELLADO P/5800
-	61956-01	KIT PISTÓN Y SELLADO P/5810 SUAVIZADOR
-	61956-03	KIT PISTÓN Y SELLADO P/5810 FILTRO
-	61960-01 KIT	KIT PISTÓN Y SELLADO P/5812 SUAVIZADOR
-	61960-03	KIT PISTÓN Y SELLADO P/5812 FILTRO
-	60090	PISTÓN 2750
-	60105	PISTÓN 2850
-	60114-00	PISTÓN 2850 CONVERSIÓN NHWBP
-	60114-01	PISTÓN 2850 NHWBP
-	61630-00	PISTÓN STD 2850S
-	62050-01	PISTÓN 2815
-	62059-02	PISTÓN 2815 NHWBP
-	61540	PISTÓN SUPERIOR P/2900
-	61550	PISTÓN INFERIOR 2900
-	61555	PISTÓN INFERIOR 2900 NHWBP
-	60106-00	PISTÓN 3150/3900
-	60113-01	PISTÓN 3150 CONVERSIÓN NHWBP
-	60107-00	PISTÓN INFERIOR 3900
-	60107-10	PISTÓN 3900 NHWBP
-	60400	PISTÓN SUPERIOR 9000/9100
-	60401	PISTÓN INFERIOR 9000/9100



SELLOS Y ESPACIADORES

MODELO	NO. DE PARTE	DESCRIPCIÓN
-	60125	SELLOS Y ESPACIADORES 5600/9000/9100
-	60121	SELLOS Y ESPACIADORES 2750
-	60129	SELLOS Y ESPACIADORES 2850
-	61632	SELLOS Y ESPACIADORES 2850S
-	62017	SELLOS Y ESPACIADORES 2815
-	61530	SELLOS Y ESPACIADORES SUPERIOR 2900
-	60128	SELLOS Y ESPACIADORES INFERIOR 2900
-	60131	SELLOS Y ESPACIADORES 3150/3900
-	60132	SELLOS Y ESPACIADORES INFERIOR 3900
-	60421	SELLOS Y ESPACIADORES INFERIOR 9000/9100
-	60134	SELLOS Y ESPACIADORES SUPERIOR 9500
-	60133-01	SELLOS Y ESPACIADORES INFERIOR 9500
-	61438	SELLOS Y ESPACIADORES 7000



Accesorios para Válvulas Fleck PENTAIR

MOTORES

MODELO	NO. DE PARTE	DESCRIPCIÓN
-	18743-1	MOTOR, 120V, 60HZ, 5600 1/30RPM
-	43978	MOTOR, 24V, 60HZ
-	18738	MOTOR 120V 9000/9100/9500

VÁLVULAS DE SALMUERA

MODELO	NO. DE PARTE	DESCRIPCIÓN
-	60350	VÁLVULA SAL 1600 5600/9000/9100
-	60032	VÁLVULA 1600 P/SAL VALV. 5600
-	60029	VÁLVULA 1600 P/SAL KIT
-	60011	VÁLVULA DE SALMUERA 1650
-	60037	VÁLVULA DE SALMUERA 1600 9500
-	60037-630	VÁLVULA DE SALMUERA 1600 9500 1GPM
-	60034-00	VÁLVULA DE SALMUERA 1700
-	60039-00	VÁLVULA DE SALMUERA 1700 9500
-	60605-00	VÁLVULA SAL 1710 PLÁSTICO
-	60606-00	VÁLVULA SAL 1710 PLÁSTICO P/9500
-	60036-02	VÁLVULA DE SALMUERA 1800 3150/3900

ENGRANES

MODELO	NO. DE PARTE	DESCRIPCIÓN
-	15133	ENGRANE SUPERIOR 9000
-	15134	ENGRANE INFERIOR 9000
-	15135	ENGRANE 9000
-	11381	PIN PARA ENGRANE 2900 / 3900

TRANSFORMADORES

MODELO	NO. DE PARTE	DESCRIPCIÓN
-	44161	TRANSFORMADORA PARA 5800
-	44164	TRANSFORMADOR PARA NXT2 DE 24V

BACKPLATE

MODELO	NO. DE PARTE	DESCRIPCIÓN
-	15131	TAPA TRASERA VÁLVULA 9000

SILICÓN

MODELO	NO. DE PARTE	DESCRIPCIÓN
-	16174	SILICÓN DE 2 OZ



Tanques de Fibra de Vidrio para Filtro TFLOW

Los tanques de fibra de vidrio marca TFLOW, han sido diseñados para ser utilizados en cualquier tipo de filtración y suavización.

Parámetros de Operación:

- Presión de operación máxima: 150 psi (10 bar)
- Temperatura de operación máxima: 49 C (120 F)
- Temperatura de ambiente mínima: -27 C (-17 F)

Parámetros de Diseño:

- Factor de seguridad: 4:1
- Explosión mínima a 600 psi
- Probados con 100,000 ciclos sin fuga

Características:

- Fibra de vidrio de alto rendimiento
- Resistentes a la corrosión
- Ligeros



TANQUES DE FIBRA COLOR AZÚL

TANQUES DE FIBRA COLOR NATURAL

MODELO	MEDIDA	COLOR	ABERTURA SUP.	ABERTURA INF.	ALT. C/BASE	ALT. S/BASE	GAL / LTS	TOTAL Ft³
TFW-717-2T	7" X 17"	AZÚL	2.5" NPT	-	13.2"	13"	2 GAL / 8 LTS	0.3 Ft³
TFW-735-2T	7" X 35"	AZÚL	2.5" NPT	-	35.2"	35"	5 GAL / 20 LTS	0.7 Ft³
TFW-948-2T	9" X 48"	AZÚL	2.5" NPT	-	48.3"	48"	12 GAL / 45 LTS	1.6 Ft³
TFW-1024-2T	10" X 24"	AZÚL	2.5" NPT	-	24"	24"	8 GAL / 32 LTS	1.1 Ft³
TFW-1054-2T	10" X 54"	AZÚL	2.5" NPT	-	54.6"	54"	16 GAL / 62 LTS	2.2 Ft³
TFW-1252-2T	12" X 52"	AZÚL	2.5" NPT	-	52.6"	52"	22 GAL / 84 LTS	3 Ft³
TFW-1354-2T	13" X 54"	AZÚL	2.5" NPT	-	55.1"	55"	27 GAL / 104 LTS	3.7 Ft³
TFW-1465-4T	14" X 65"	AZÚL	4" NPT	-	65.4"	65"	38 GAL / 146 LTS	5.1 Ft³
TFW-1665-4T	16" X 65"	AZÚL	4" NPT	-	65.7"	65"	49 GAL / 188 LTS	6.6 Ft³
TFW-1865-4T	18" X 65"	AZÚL	4" NPT	-	65.7"	65"	65.5 GAL / 249 LTS	8.8 Ft³
TFW-2162-4T	21" X 62"	NATURAL	4" NPT	-	75.1"	62"	84 GAL / 318 LTS	1.2 Ft³
TFW-2472-4T	24" X 72"	NATURAL	4" NPT	-	72.8"	72"	112 GAL / 427 LTS	15 Ft³
TFW-3072-4T4B	30" X 72"	NATURAL	4" NPT	4" NPT	72.8"	72"	182 GAL / 690 LTS	24.4 Ft³
TFW-3672-4T4B	36" X 72"	NATURAL	4" NPT	4" NPT	72.8"	72"	264 GAL / 999 LTS	35.2 Ft³
TFW-4272-6T6B	42" X 72"	NATURAL	6" NPT	6" NPT	72.8"	72"	345 GAL / 1306 LTS	46.1 Ft³
TFW-4872-6T6B	48" X 72"	NATURAL	6" NPT	6" NPT	72.8"	72"	463 GAL / 1753 LTS	62 Ft³

Cedazos TFLOW
TFLOW

MODELO	DESCRIPCIÓN
CTF-34	CEDAZO SUPERIOR 3/4" NPT TFLOW
CTF-15	CEDAZO SUPERIOR 1 1/2" NPT TFLOW
CTF-15T	CEDAZO SUPERIOR 1 1/2" TFLOW LISO
CTF-4R2T	CEDAZO SUPERIOR ROSCA 4" TUBERÍA 2"
CTF-6B3T	CEDAZO SUPERIOR BRIDA 6" TUBERÍA 3"
-	CEDAZO SUPERIOR C/LATERALES BRIDA 6" TUBERÍA 3"
CTF-2	CEDAZO SUPERIOR 2" TFLOW

CTF-6B3T

CTF-34

CTF-15

CTF-4R2T

CTF-2
Distribuidores TFLOW

MODELO	DESCRIPCIÓN
DTF-34	DISTRIBUIDOR 3/4" TFLOW
DTF-34A	DISTRIBUIDOR 3/4" ALTO FLUJO TFLOW
DTF-15L-18	DISTRIBUIDOR C/LATERALES 1 1/2" TANQUE 18" TFLOW
DTF-15L-21	DISTRIBUIDOR C/LATERALES 1 1/2" TANQUE 21" TFLOW
DTF-15L-24	DISTRIBUIDOR C/LATERALES 1 1/2" TANQUE 24" TFLOW
DTF-15L-30	DISTRIBUIDOR C/LATERALES 1 1/2" TANQUE 30" TFLOW
DTF-15L-36	DISTRIBUIDOR C/LATERALES 1 1/2" TANQUE 36" TFLOW
DTF-15L-42	DISTRIBUIDOR C/LATERALES 3" TANQUE 42" TFLOW
DTF-3L-48	DISTRIBUIDOR C/LATERALES 3" TANQUE 48" TFLOW
DTF-2L4R-30	DISTRIBUIDOR C/LATERALES 2" TANQUE 30" ROSCA 4"
DTF-2L4R-36	DISTRIBUIDOR C/LATERALES 2" TANQUE 36" ROSCA 4"
DTF-3L6B-42	DISTRIBUIDOR C/LATERALES 3" TANQUE 42" BRIDA 6"
DTF-3L6B-48	DISTRIBUIDOR C/LATERALES 3" TANQUE 48" BRIDA 6"

DTF-15L-24

DTF-34A

DTF-15L-30

DTF-15L-36

DTF-3L6B-48

DTF-2L4R-30
Adaptadores TFLOW

MODELO	DESCRIPCIÓN
ATF-4RC	ADAPTADOR TAPÓN PARA TANQUE 4" TFLOW
ATF-4R2R	ADAPTADOR REDUCTOR 4 X 2 1/2"
ATF-6B4R	BRIDA REDUCTOR 6" X 4"
ATF-6BC	TAPÓN PARA TANQUE 6" BRIDA
ATF-1ES	ADAPTADOR PARA TANQUE ENTRADA/SALIDA 1" TFLOW ROSCA 2"
ATF-2ES	ADAPTADOR PARA TANQUE ENTRADA/SALIDA 2" TFLOW ROSCA 4"
ATF-1M	ROMPEDOR DE VACÍO PARA TANQUE TFLOW 1"

ATF-4RC

ATF-1ES

ATF-2ES

ATF-6B4R

ATF-4B2R

ATF-6BC



Tanques de Salmuera TFLOW

ATF

Tanques de salmuera TFLOW fabricados con polietileno de alta densidad, lo que ofrece una gran resistencia a golpes, así como un prolongado tiempo de vida. Cuentan con una rejilla en el fondo del tanque para separar la sal de la salmuera, y así lograr obtener una succión más eficiente, evitando el paso de residuos de sal a su sistema de suavización.

TANQUE DE SAL CUADRADO

MODELO	MEDIDA	COLOR	CAPACIDAD	ESTILO	FLOTADOR
TSTF-1535-100	15" X 15" X 35"	NEGRO	100 LITROS	CUADRADO CON TAPA	CON FLOTADOR
TSTF-1840-150	18" X 18" X 40"	NEGRO	150 LITROS	CUADRADO CON TAPA	CON FLOTADOR



TSTF-1535-100

TSTF-1840-150

TANQUE DE SAL REDONDO

MODELO	MEDIDA	COLOR	CAPACIDAD	ESTILO	FLOTADOR
TSTF-1837-100	18" X 37"	BLANCO	100 LITROS	REDONDO CON TAPA	CON FLOTADOR
TSTF-2246-200	22" X 46"	BLANCO	200 LITROS	REDONDO CON TAPA	CON FLOTADOR
TSTF-2950-350	29" x 50"	BLANCO	350 LITROS	REDONDO CON TAPA	CON FLOTADOR
TSTF-3353-500	33" x 53"	BLANCO	500 LITROS	REDONDO CON TAPA	CON FLOTADOR
TSTF-4358-1000	43" x 58"	BLANCO	1000 LITROS	REDONDO CON TAPA	CON FLOTADOR
TSTF-4862-1500	48" x 62"	BLANCO	1500 LITROS	REDONDO CON TAPA	CON FLOTADOR



TSTF-2950-350

TSTF-1837-100

Flotadores TFLOW

FLTF

MODELO	DESCRIPCIÓN
FLTF-434-100	FLOTADOR PARA TANQUE DE SAL 100 LTS
FLTF-434-150	FLOTADOR PARA TANQUE DE SAL 150 LTS
FLTF-434-200	FLOTADOR PARA TANQUE DE SAL 200 LTS
FLTF-454-1500	FLOTADOR PARA TANQUE DE SAL 300-1500LTS



FLTF-434-100

TFLOW
Tanques para Químico TFLOW

TQTF

MODELO	DESCRIPCIÓN
TQTF-100L	TANQUE PARA QUÍMICO 100L BLANCO
TQTF-120L	TANQUE PARA QUÍMICO 120L BLANCO
TQTF-200L	TANQUE PARA QUÍMICO 200L BLANCO



TQTF-100L

TQTF-200L

Visores TFLOW

VISTF

MODELO	DESCRIPCIÓN
VISTF-15-304	VISOR 1-1/2" ACERO INOX. 304 TFLOW
VISTF-2-304	VISOR 2" ACERO INOX. 304 TFLOW



VISTF-2-304

VISTF-15-304

TFLOW
Resinas

La resina catiónica RCT02 es fabricada a base de sodio para utilizarse en aplicaciones de suavización de agua potable, suministrando alta capacidad de remoción de dureza y tiempo de vida. Debido a la gran resistencia de la partícula al quiebre, se anulan las posibles caídas de presión y no produce ningún tipo de color. Aprobada por las regulaciones de la FDA (Food & Drug Administration).

Características:

- Tipo: Poliestireno ácido fuerte
- Forma iónica: Sodio
- Retención de humedad: 45-50%
- Capacidad: (>)1.90 meq/ml min.
- Tamaño de Partícula: 0.315-1.25 mm 95
- Peso: 50 lbs/cu.ft.
- Color: Ámbar.

Condiciones de Operación:

- Flujo de Servicio: 5 gpm/ cu.ft.
- Expansión de Retrolavado: 50% - 75%.
- Flujo de Salmuera: 1.5 gpm / cu.ft.
- Tiempo de contacto con salmuera: (>) 30 minutos.
- Salmuera por regenerado: 10 lbs/cu.ft.
- Temperatura máxima 120°C.



RCT02

RESINA CATIÓNICA TFLOW

MODELO	DESCRIPCIÓN	PRESENTACIÓN
RCT02	RESINA CATIÓNICA TFLOW	1-PC

Resinas

RESINA CATIÓNICA RESINTECH

MODELO	DESCRIPCIÓN	PRESENTACIÓN
EF04	RESINA CATIÓNICA RESINTECH (CGS)	1-PC

RESINA PARA DESIONIZADORES RESINTECH

MODELO	DESCRIPCIÓN	PRESENTACIÓN
EF24	RESINA CATIÓNICA RESINTECH (CG8-H)	1-PC
EF25	RESINA CATIÓNICA RESINTECH (SBG1P-OH)	1-PC

RESINA MIXTA RESINTECH

MODELO	DESCRIPCIÓN	PRESENTACIÓN
EF26	RESINA CATIÓNICA MIXTA RESINTECH (MBD-10-SC)	1-PC

Especificaciones Técnicas:

Para obtener más especificaciones de estos productos, favor de visitar el sitio web oficial de ResinTech: www.resintech.com



RESINA MIXTA TFLOW

MODELO	DESCRIPCIÓN	PRESENTACIÓN
RMT01	RESINA MIX BED TFLOW	1-PC

La resina mixta de intercambio iónico RMT01 está fabricada con una mezcla de gel tipo 1 base fuerte de resina aniónica y base fuerte ácida de resina catiónica. Es especialmente utilizada para aplicaciones de sistemas de deionización, con una gran eficiencia en remoción de sílice. Aprobada por las regulaciones de la FDA (Food & Drug Administration).

Características:

- Tipo: Gel poliestireno con DVB.
- Forma iónica: H+ / OH-.
- Retención de humedad: Forma hidrógeno 45-50% / Forma hidróxido 53-60%.
- Capacidad: Cation (sodio) - 2.0 eq/l min. Anion (cloruro) – 1.3 eq/l min.
- Tamaño de partícula: +1.2 mm < 5%, -0.3 mm < 1%.
- Peso: 44 lbs/cu.ft.
- Color: Ámbar.

Condiciones de Operación:

- Flujo de servicio: 1 - 5 gpm/cu.ft.
- Expansión en retrolavado: 50 %- 100%
- Máxima caída de presión: 25 lbs
- Temperatura máxima: 120°C



RCT03-H



RESINA PARA DESIONIZADORES TFLOW

MODELO	DESCRIPCIÓN	PRESENTACIÓN
RCT03-H	RESINA CATIÓNICA BASE DE HIDRÓGENO TFLOW	1-PC
RAT04-OH	RESINA ANIÓNICA BASE DE HIDRÓXIDO TFLOW	1-PC

Generales

NEXT SAND		
MODELO	DESCRIPCIÓN	PRESENTACIÓN
EF11	NEXT SAND	1-PC

Especificaciones Técnicas:
 Para obtener más especificaciones de estos productos, favor de visitar el sitio web o el de Next Filtration: www.nextfiltration.com



EF11

KATALOX LIGHT		
MODELO	DESCRIPCIÓN	PRESENTACIÓN
EF27	REMOCIÓN DE FIERRO Y MANGANESO	1-PC

Especificaciones Técnicas:
 Para obtener más especificaciones de estos productos, favor de visitar el sitio web o el de Watch Water: www.watchwater.com



EF27

ARENA SÍLICA		
MODELO	DESCRIPCIÓN	PRESENTACIÓN
EF01	ARENA SÍLICA #12	1-PC
EF02	ARENA SÍLICA #20	1-PC



EF02

EF01

CARBÓN ACTIVADO CÁSCARA DE COCO



CARBÓN ACTIVADO CARBOFINE VEGETAL PRODUCIDO A PARTIR DE CÁSCARA DE COCO DE ALTA CALIDAD PARA LA REMOCIÓN DE CONTAMINANTES PRESENTES EN EL AGUA, COMO LO SON CLORO, OLOR, SABOR Y COLOR ORGÁNICO. EL CARBÓN ES PROCESADO MEDIANTE CARBONIZACIÓN Y GASIFICACIÓN, LO QUE AUMENTA EL VOLUMEN DE LOS POROS, ELIMINA CUALQUIER TIPO DE CONTAMINANTES Y MEJORA SUS PROPIEDADES DE ADSORCIÓN.

CARACTERÍSTICAS:

DEBIDO A SU ALTA DENSIDAD Y DUREZA, EL CARBÓN PROPORCIONA LAS SIGUIENTES VENTAJAS:

- EL CARBÓN NO SE DEGRADA FÁCILMENTE CON LA ADSORCIÓN DE CLORO, POR LO QUE OFRECE MAYOR TIEMPO DE VIDA.
- RESISTENTE A LAS FUERZAS HIDRÁULICAS CAUSANTES DE PÉRDIDAS DE ELEMENTO DURANTE RETROLAVADOS.
- MAYOR ÁREA SUPERFICIAL PARA LA ADSORCIÓN DE CONTAMINANTES.

PROPIEDADES FÍSICAS:

- TIPO DE MALLA: 12X40.
- ÍNDICE DE YODO: 800 MG/G.
- HUMEDAD: 10%.
- CENIZAS: 5%.
- DUREZA: 95%.
- DENSIDAD APARENTE: 0.50 G/CC.
- PH: 5.5-6.5.
- PESO PIE CÚBICO: 12.5 KG.

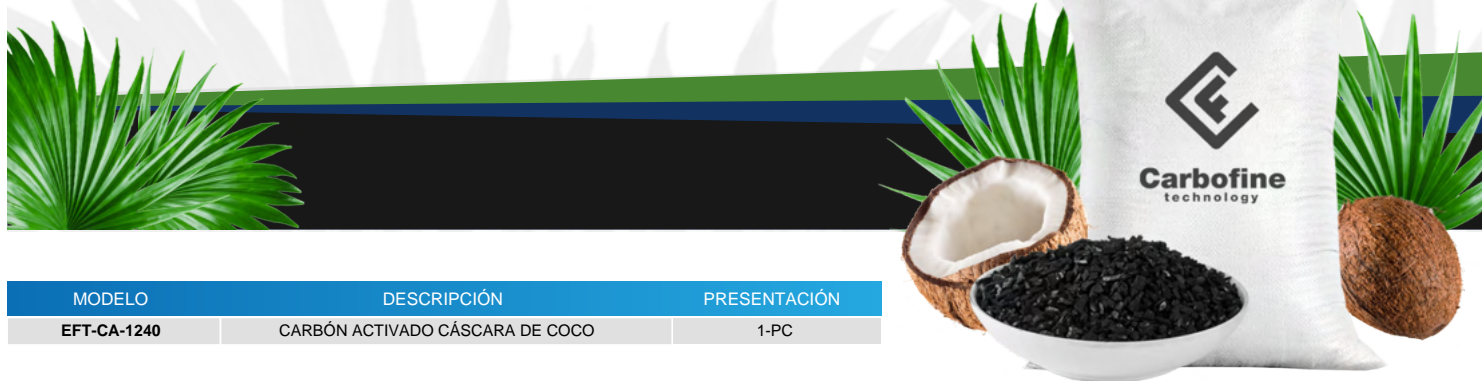

MODELO	DESCRIPCIÓN	PRESENTACIÓN
EFT-CA-1240	CARBÓN ACTIVADO CÁSCARA DE COCO	1-PC

Esferas Alcalinas ALKA PURE



MODELO	DESCRIPCIÓN	PRESENTACIÓN
EFT-ALC-5	ELEMENTO FILTRANTE ALCALINO 5KG	5 KG
EFT-ALC	ELEMENTO FILTRANTE ALCALINO 25KG	25 KG

Formulado con minerales naturales de alta calidad para revitalizar el agua, utilizando la última tecnología para procesarlo a altas temperaturas.

Gracias a la pureza de sus minerales, las perlas cuentan con un tiempo de vida prolongado, trabajando a un alto rendimiento.



Filtro Alcalino ALKA PURE

MODELO	DESCRIPCIÓN
FAL-717-ALK	FILTRO ALCALINO ALKAPURE 7X17 VALV. MANUAL

Bene cios:

- Equilibra el pH de tu cuerpo
- Mejora del sistema gastrointestinal
- Ayuda al sistema inmune
- Mejor y mayor absorción de nutrientes
- Excelente para oxigenar la piel
- Antioxidante natural

Incremento del pH desde 8.5 hasta 10.5



Filtro de Arena Sílica

Los filtros de arena son utilizados para remover sólidos suspendidos del agua de hasta 20 micras.
Especificaciones:

Especificaciones:

- Tanques para filtro de arena de vidrio marca TFLOW, con una presión máxima de trabajo de 150 lbs.
- Válvula de control para filtro marca Fleck, controlada por tiempo y con las siguientes opciones en configuración:
 - a) Electrónica, electromecánica o manual.
 - b) Cuerpo de plástico o bronce.
- Grava #12 para cama de soporte.
- Distribuidores de plástico de alto impacto, para un mejor flujo de agua a través del elemento filtrante.

El mejor diseño para obtener una excelente calidad de filtración, es trabajar a condiciones de 5 gpm/ft².
El criterio de 15 gpm/ft² es utilizado para obtener un mejor flujo de filtrado, no obstante una excelente calidad de filtrado.

TFLOW

TANQUE TFLOW - MULTI-VÁLVULA DE 1"

MODELO	TANQUE	VÁLVULA	ARENA SÍLICA Ft ³	FLUJO (5 GPM/Ft ²)	FLUJO (15 GPM/Ft ²)	FLUJO DE RETROLAVADO (GPM)
FST0091	7" X 35"	3 PASOS	0.5 Ft ³	1.35 GPM	4 GPM	4 GPM
FSDT10	9" X 48"	3 PASOS	1 Ft ³	2 GPM	6 GPM	7 GPM
FST3	10" X 54"	3 PASOS	1.5 Ft ³	2 GPM	7 GPM	8 GPM
FST0020	12" X 52"	3 PASOS	2 Ft ³	4 GPM	12 GPM	12 GPM
FST0086	13" X 54"	3 PASOS	2.5 Ft ³	5 GPM	14 GPM	14 GPM
FST0021	14" X 56"	3 PASOS	3 Ft ³	5 GPM	16 GPM	16 GPM

TANQUE TFLOW - MULTI-VÁLVULA DE 2"

MODELO	TANQUE	VÁLVULA	ARENA SÍLICA Ft ³	FLUJO (5 GPM/Ft ²)	FLUJO (15 GPM/Ft ²)	FLUJO DE RETROLAVADO (GPM)
FST0065	14" X 65"	3 PASOS	3 Ft ³	5 GPM	16 GPM	16 GPM
FST0066	16" X 65"	3 PASOS	4 Ft ³	7 GPM	21 GPM	21 GPM
FST0067	18" X 65"	3 PASOS	5 Ft ³	9 GPM	27 GPM	27 GPM
FST0068	21" X 62"	3 PASOS	7 Ft ³	13 GPM	36 GPM	36 GPM
FST0090	24" X 72"	3 PASOS	10 Ft ³	15 GPM	47 GPM	47 GPM

TANQUE TFLOW - VÁLVULA TFLOW

MODELO	TANQUE	VÁLVULA	ARENA SÍLICA Ft ³	FLUJO (5 GPM/Ft ²)	FLUJO (15 GPM/Ft ²)	FLUJO DE RETROLAVADO (GPM)
FSTK-948	9" X 48"	TFLOW	1 Ft ³	2 GPM	6 GPM	7 GPM
FSTK-1054	10" X 54"	TFLOW	1.5 Ft ³	2 GPM	7 GPM	8 GPM
FSTK-1252	12" X 52"	TFLOW	2 Ft ³	4 GPM	12 GPM	12 GPM

TANQUE TFLOW - VÁLVULA AUTOMÁTICA 5600 DE 3/4"

MODELO	TANQUE	VÁLVULA	ARENA SÍLICA Ft ³	FLUJO (5 GPM/Ft ²)	FLUJO (15 GPM/Ft ²)	FLUJO DE RETROLAVADO (GPM)
FST004	9" X 48"	5600	1 Ft ³	2 GPM	6 GPM	7 GPM
FST005	10" X 54"	5600	1.5 Ft ³	2 GPM	7 GPM	8 GPM
FST006	12" X 52"	5600	2 Ft ³	4 GPM	12 GPM	12 GPM
FST0015	14" X 65"	5600	3 Ft ³	5 GPM	16 GPM	16 GPM

TANQUE TFLOW - VÁLVULA AUTOMÁTICA 5800 DE 1"

MODELO	TANQUE	VÁLVULA	ARENA SÍLICA Ft ³	FLUJO (5 GPM/Ft ²)	FLUJO (15 GPM/Ft ²)	FLUJO DE RETROLAVADO (GPM)
FST0079	9" X 48"	5800	1 Ft ³	2 GPM	6 GPM	7 GPM
FST0070	10" X 54"	5800	1.5 Ft ³	2 GPM	7 GPM	8 GPM
FST0071	12" X 52"	5800	2 Ft ³	4 GPM	12 GPM	12 GPM
FST0088	13" X 54"	5800	2.5 Ft ³	5 GPM	14 GPM	14 GPM
FST0072	14" X 56"	5800	3 Ft ³	5 GPM	16 GPM	16 GPM
FST0073	16" X 65"	5800	4 Ft ³	7 GPM	21 GPM	21 GPM

TANQUE TFLOW - VÁLVULA AUTOMÁTICA 2750 DE 1"

MODELO	TANQUE	VÁLVULA	ARENA SÍLICA Ft ³	FLUJO (5 GPM/Ft ²)	FLUJO (15 GPM/Ft ²)	FLUJO DE RETROLAVADO (GPM)
FST0022	10" X 54"	2750	1.5 Ft ³	2 GPM	7 GPM	8 GPM
FST0023	12" X 52"	2750	2 Ft ³	4 GPM	12 GPM	12 GPM
FST0089	13" X 54"	2750	2.5 Ft ³	5 GPM	14 GPM	14 GPM
FST007	14" X 56"	2750	3 Ft ³	5 GPM	16 GPM	16 GPM
FST008	16" X 65"	2750	4 Ft ³	7 GPM	21 GPM	21 GPM
FST0018	18" X 65"	2750	5 Ft ³	9 GPM	27 GPM	27 GPM

Filtro de Arena Sílica



TANQUE TFLOW - VÁLVULA AUTOMÁTICA 5810 DE 1"

MODELO	TANQUE	VÁLVULA	ARENA SÍLICA Ft³	FLUJO (5 GPM/Ft³)	FLUJO (15 GPM/Ft³)	FLUJO DE RETROLAVADO (GPM)
FST0074	16" X 65"	5810	4 Ft³	7 GPM	21 GPM	21 GPM
FST0075	18" X 65"	5810	5 Ft³	9 GPM	27 GPM	27 GPM
FST0076	21" X 62"	5810	7 Ft³	13 GPM	36 GPM	36 GPM

TANQUE TFLOW - VÁLVULA AUTOMÁTICA 5812 DE 1"

MODELO	TANQUE	VÁLVULA	ARENA SÍLICA Ft³	FLUJO (5 GPM/Ft³)	FLUJO (15 GPM/Ft³)	FLUJO DE RETROLAVADO (GPM)
FST0080	21" X 62"	5812	7 Ft³	13 GPM	36 GPM	36 GPM
FST0081	24" X 72"	5812	10 Ft³	15 GPM	47 GPM	47 GPM

TANQUE TFLOW - VÁLVULA AUTOMÁTICA 2850 DE 1 1/2"

MODELO	TANQUE	VÁLVULA	ARENA SÍLICA Ft³	FLUJO (5 GPM/Ft³)	FLUJO (15 GPM/Ft³)	FLUJO DE RETROLAVADO (GPM)
FST0029	14" X 56"	2850	3 Ft³	5 GPM	16 GPM	16 GPM
FST0016	16" X 65"	2850	4 Ft³	7 GPM	21 GPM	21 GPM
FST0030	18" X 65"	2850	5 Ft³	9 GPM	27 GPM	27 GPM
FST009	21" X 62"	2850	7 Ft³	13 GPM	36 GPM	36 GPM
FST0031	24" X 72"	2850	10 Ft³	15 GPM	47 GPM	47 GPM

TANQUE TFLOW - VÁLVULA AUTOMÁTICA 2815 DE 1 1/2"

MODELO	TANQUE	VÁLVULA	ARENA SÍLICA Ft³	FLUJO (5 GPM/Ft³)	FLUJO (15 GPM/Ft³)	FLUJO DE RETROLAVADO (GPM)
FST0077	24" X 72"	2815	10 Ft³	15 GPM	47 GPM	47 GPM
FST0078	30" X 72"	2815	15 Ft³	24 GPM	74 GPM	74 GPM

TANQUE TFLOW - VÁLVULA AUTOMÁTICA 3150 DE 2"

MODELO	TANQUE	VÁLVULA	ARENA SÍLICA Ft³	FLUJO (5 GPM/Ft³)	FLUJO (15 GPM/Ft³)	FLUJO DE RETROLAVADO (GPM)
FST0041	21" X 62"	3150	7 Ft³	13 GPM	36 GPM	36 GPM
FST0042	24" X 72"	3150	10 Ft³	15 GPM	47 GPM	47 GPM
FST0011	30" X 72"	3150	15 Ft³	24 GPM	74 GPM	74 GPM
FST0012	36" X 72"	3150	20 Ft³	35 GPM	106 GPM	105 GPM
FST0043	42" X 72"	3150	30 Ft³	48 GPM	144 GPM	144 GPM
FST0044	48" X 72"	3150	40 Ft³	- GPM	- GPM	- GPM

TANQUE TFLOW - VÁLVULA AUTOMÁTICA 3900 DE 3"

MODELO	TANQUE	VÁLVULA	ARENA SÍLICA Ft³	FLUJO (5 GPM/Ft³)	FLUJO (15 GPM/Ft³)	FLUJO DE RETROLAVADO (GPM)
FST0052	42" X 72"	3900	30 Ft³	48 GPM	144 GPM	144 GPM
FST0053	48" X 72"	3900	40 Ft³	- GPM	- GPM	- GPM

TANQUE TFLOW - ENTRADA Y SALIDA DE 2"

MODELO	TANQUE	VÁLVULA	ARENA SÍLICA Ft³	FLUJO (5 GPM/Ft³)	FLUJO (15 GPM/Ft³)	FLUJO DE RETROLAVADO (GPM)
FST0045	21" X 62"	ENT/SAL 2"	7 Ft³	13 GPM	36 GPM	36 GPM
FST0046	24" X 72"	ENT/SAL 2"	10 Ft³	15 GPM	47 GPM	47 GPM
FST0047	30" X 72"	ENT/SAL 2"	15 Ft³	24 GPM	74 GPM	74 GPM
FST0048	36" X 72"	ENT/SAL 2"	20 Ft³	35 GPM	106 GPM	105 GPM
FST0049	42" X 72"	ENT/SAL 2"	30 Ft³	48 GPM	144 GPM	144 GPM
FST0050	48" X 72"	ENT/SAL 2"	40 Ft³	- GPM	- GPM	- GPM

TANQUE TFLOW - ENTRADA Y SALIDA DE 1"

MODELO	TANQUE	VÁLVULA	ARENA SÍLICA Ft³	FLUJO (5 GPM/Ft³)	FLUJO (15 GPM/Ft³)	FLUJO DE RETROLAVADO (GPM)
FST093	7" X 35"	ENT/SAL 1"	0.5 Ft³	1.35 GPM	4 GPM	4 GPM
FST094	9" X 48"	ENT/SAL 1"	1 Ft³	2 GPM	6 GPM	7 GPM
FST095	10" X 54"	ENT/SAL 1"	1.5 Ft³	2 GPM	7 GPM	8 GPM
FST096	12" X 52"	ENT/SAL 1"	2 Ft³	4 GPM	12 GPM	12 GPM

Filtro de Next Sand

Los Filtros de Next Sand de Total Water contienen una mayor área de superficie, lo que los hace más eficientes para la remoción de materia suspendida que los filtros multimedia comunes.

Ventajas:

- Alta remoción de sedimentos sin necesidad de un regenerado continuo.
- Filtración de hasta 3 micras, como resultado una excelente calidad de agua.
- Gran capacidad de flujo de servicio.
- Elemento más limpio y puro que otro tipo de zeolitas.
- El reemplazo de multimedia por Next Sand en instalaciones existentes, puede incrementar la capacidad de flujo del filtro.

Especificaciones:

- Tanques de fibra de vidrio marca TFLOW, con una presión máxima de trabajo de 150 lbs.
- Válvula de control Fleck, controlada por tiempo con las siguientes opciones en configuración:
 - a) Electrónica, electromecánica o manual.
 - b) Cuerpo de plástico o bronce.
- Next Sand.
- Distribuidores de plástico de alto impacto.

TANQUE TFLOW - MULTI-VÁLVULA DE 1"

MODELO	TANQUE	VÁLVULA	NEXT SAND Ft³	FLUJO (12 GPM/Ft³)	FLUJO (20 GPM/Ft³)	FLUJO DE RETROLAVADO (GPM)
FNT080	7" X 35"	3 PASOS	0.5 Ft³	3 GPM	5 GPM	4 GPM
FNT007	9" X 48"	3 PASOS	1 Ft³	5 GPM	9 GPM	7 GPM
FNT008	10" X 54"	3 PASOS	1.5 Ft³	7 GPM	11 GPM	8 GPM
FNT009	12" X 52"	3 PASOS	2 Ft³	9 GPM	16 GPM	12 GPM
FNT078	13" X 54"	3 PASOS	2.5 Ft³	11 GPM	18 GPM	14 GPM
FNT010	14" X 56"	3 PASOS	3 Ft³	13 GPM	21 GPM	16 GPM

TANQUE TFLOW - MULTI-VÁLVULA DE 2"

MODELO	TANQUE	VÁLVULA	NEXT SAND Ft³	FLUJO (12 GPM/Ft³)	FLUJO (20 GPM/Ft³)	FLUJO DE RETROLAVADO (GPM)
FNT056	14" X 65"	3 PASOS	3 Ft³	13 GPM	21 GPM	16 GPM
FNT057	16" X 65"	3 PASOS	4 Ft³	17 GPM	28 GPM	21 GPM
FNT058	18" X 65"	3 PASOS	5 Ft³	21 GPM	35 GPM	27 GPM
FNT079	21" X 62"	3 PASOS	7 Ft³	29 GPM	48 GPM	36 GPM

TANQUE TFLOW - VÁLVULA TFLOW

MODELO	TANQUE	VÁLVULA	NEXT SAND Ft³	FLUJO (12 GPM/Ft³)	FLUJO (20 GPM/Ft³)	FLUJO DE RETROLAVADO (GPM)
FNTK-948	9" X 48"	TFLOW	1 Ft³	5 GPM	9 GPM	7 GPM
FNTK-1054	10" X 54"	TFLOW	1.5 Ft³	7 GPM	11 GPM	8 GPM

TANQUE TFLOW - VÁLVULA AUTOMÁTICA 5600 DE 3/4"

MODELO	TANQUE	VÁLVULA	NEXT SAND Ft³	FLUJO (12 GPM/Ft³)	FLUJO (20 GPM/Ft³)	FLUJO DE RETROLAVADO (GPM)
-	7" X 35"	5600	0.5 Ft³	3 GPM	5 GPM	4GPM
FNT012	9" X 48"	5600	1 Ft³	5 GPM	9 GPM	7 GPM
FNT013	10" X 54"	5600	1.5 Ft³	7 GPM	11 GPM	8 GPM
FNT014	12" X 52"	5600	2 Ft³	9 GPM	16 GPM	12 GPM
-	13" X 54"	5600	2.5 Ft³	11 GPM	18 GPM	14 GPM
FNT015*	14" X 56"	5600	3 Ft³	13 GPM	21 GPM	16 GPM

TANQUE TFLOW - VÁLVULA AUTOMÁTICA 5800 DE 1"

MODELO	TANQUE	VÁLVULA	NEXT SAND Ft³	FLUJO (12 GPM/Ft³)	FLUJO (20 GPM/Ft³)	FLUJO DE RETROLAVADO (GPM)
FNT073	9" X 48"	5800	1 Ft³	5 GPM	9 GPM	7 GPM
FNT061	10" X 54"	5800	1.5 Ft³	7 GPM	11 GPM	8 GPM
FNT062	12" X 52"	5800	2 Ft³	9 GPM	16 GPM	12 GPM
FNT076	13" X 54"	5800	2.5 Ft³	11 GPM	18 GPM	14 GPM
FNT063	14" X 56"	5800	3 Ft³	13 GPM	21 GPM	16 GPM
FNT064	16" X 65"	5800	4 Ft³	17 GPM	28 GPM	21 GPM

TANQUE TFLOW - VÁLVULA AUTOMÁTICA 2750 DE 1"

MODELO	TANQUE	VÁLVULA	NEXT SAND Ft³	FLUJO (12 GPM/Ft³)	FLUJO (20 GPM/Ft³)	FLUJO DE RETROLAVADO (GPM)
FNT016	10" X 54"	2750	1.5 Ft³	7 GPM	11 GPM	8 GPM
FNT017	12" X 52"	2750	2 Ft³	9 GPM	16 GPM	12 GPM
FNT077	13" X 54"	2750	2.5 Ft³	11 GPM	18 GPM	14 GPM
FNT018	14" X 56"	2750	3 Ft³	13 GPM	21 GPM	16 GPM
FNT019	16" X 65"	2750	4 Ft³	17 GPM	28 GPM	21 GPM
FNT020	18" X 65"	2750	5 Ft³	21 GPM	35 GPM	27 GPM

Filtro de Next Sand



TANQUE TFLOW - VÁLVULA AUTOMÁTICA 5810 DE 1"

MODELO	TANQUE	VÁLVULA	NEXT SAND Ft³	FLUJO (12 GPM/Ft³)	FLUJO (20 GPM/Ft³)	FLUJO DE RETROLAVADO (GPM)
FNT065	16" X 65"	5810	4 Ft³	17 GPM	28 GPM	21 GPM
FNT066	18" X 65"	5810	5 Ft³	21 GPM	35 GPM	27 GPM
-	21" X 62"	5810	7 Ft³	29 GPM	48 GPM	36 GPM

TANQUE TFLOW - VÁLVULA AUTOMÁTICA 5812 DE 1"

MODELO	TANQUE	VÁLVULA	NEXT SAND Ft³	FLUJO (12 GPM/Ft³)	FLUJO (20 GPM/Ft³)	FLUJO DE RETROLAVADO (GPM)
FNT090	18" X 65"	5812	5 Ft³	21 GPM	35 GPM	27 GPM
FNT070	21" X 62"	5812	7 Ft³	29 GPM	48 GPM	36 GPM
FNT071	24" X 72"	5812	10 Ft³	38 GPM	50 GPM	47 GPM

TANQUE TFLOW - VÁLVULA AUTOMÁTICA 2850 DE 1 1/2"

MODELO	TANQUE	VÁLVULA	NEXT SAND Ft³	FLUJO (12 GPM/Ft³)	FLUJO (20 GPM/Ft³)	FLUJO DE RETROLAVADO (GPM)
FNT028	18" X 65"	2850	5 Ft³	21 GPM	35 GPM	27 GPM
FNT029	21" X 62"	2850	7 Ft³	29 GPM	48 GPM	36 GPM
FNT030	24" X 72"	2850	10 Ft³	38 GPM	50 GPM	47 GPM

TANQUE TFLOW - VÁLVULA AUTOMÁTICA 2815 DE 1 1/2"

MODELO	TANQUE	VÁLVULA	NEXT SAND Ft³	FLUJO (12 GPM/Ft³)	FLUJO (20 GPM/Ft³)	FLUJO DE RETROLAVADO (GPM)
FNT068	24" X 72"	2815	10 Ft³	38 GPM	50 GPM	47 GPM
FNT069	30" X 72"	2815	15 Ft³	59 GPM	98 GPM	74 GPM

TANQUE TFLOW - VÁLVULA AUTOMÁTICA 3150 DE 2"

MODELO	TANQUE	VÁLVULA	NEXT SAND Ft³	FLUJO (12 GPM/Ft³)	FLUJO (20 GPM/Ft³)	FLUJO DE RETROLAVADO (GPM)
-	24" X 72"	3150	10 Ft³	38 GPM	50 GPM	47 GPM
FNT043	30" X 72"	3150	15 Ft³	59 GPM	98 GPM	74 GPM
FNT044	36" X 72"	3150	20 Ft³	85 GPM	118 GPM	105 GPM
FNT045	42" X 72"	3150	30 Ft³	115 GPM	192 GPM	125 GPM

TANQUE TFLOW - VÁLVULA AUTOMÁTICA 3900 DE 3"

MODELO	TANQUE	VÁLVULA	NEXT SAND Ft³	FLUJO (12 GPM/Ft³)	FLUJO (20 GPM/Ft³)	FLUJO DE RETROLAVADO (GPM)
FNT054	42" X 72"	3900	30 Ft³	115 GPM	192 GPM	125 GPM
FNT055	48" X 72"	3900	40 Ft³	- GPM	- GPM	144 GPM

TANQUE TFLOW - ENTRADA Y SALIDA DE 2"

MODELO	TANQUE	VÁLVULA	NEXT SAND Ft³	FLUJO (12 GPM/Ft³)	FLUJO (20 GPM/Ft³)	FLUJO DE RETROLAVADO (GPM)
FNT086	30" X 72"	ENT/SAL 2"	15 Ft³	59 GPM	98 GPM	74 GPM
FNT087	36" X 72"	ENT/SAL 2"	20 Ft³	85 GPM	118 GPM	105 GPM
FNT088	42" X 72"	ENT/SAL 2"	30 Ft³	115 GPM	192 GPM	125 GPM
FNT089	48" X 72"	ENT/SAL 2"	40 Ft³	- GPM	- GPM	- GPM

TANQUE TFLOW - MULTI-VÁLVULA DE 1"

MODELO	TANQUE	VÁLVULA	NEXT SAND Ft³	FLUJO (12 GPM/Ft³)	FLUJO (20 GPM/Ft³)	FLUJO DE RETROLAVADO (GPM)
FNT082	7" X 35"	ENT/SAL 1"	0.5 Ft³	3 GPM	5 GPM	4 GPM
FNT083	9" X 48"	ENT/SAL 1"	1 Ft³	5 GPM	9 GPM	7 GPM
FNT084	10" X 54"	ENT/SAL 1"	1.5 Ft³	7 GPM	11 GPM	8 GPM
FNT085	12" X 52"	ENT/SAL 1"	2 Ft³	9 GPM	16 GPM	12 GPM

Filtro de Carbón Activado

El carbón activado granular marca CARBOFINE está fabricado con cáscara de coco de alta calidad, por lo que presentan una alta área de superficie para la remoción de cloro, olor, sabor y orgánicos presentes en el agua, removidos durante el retrolavado para enviarlos al drenaje.

Ventajas:

- Su estructura de poro hace más eficiente la remoción de cloro y otros orgánicos.
- Tiene la capacidad de remover una gran cantidad de contaminantes en el agua.

Especificaciones:

- Tanques para litro de vidrio marca TFLOW, con una presión máxima de bajo de 150 lbs.
- Válvula de control Fleck, controlada por tiempo y con las siguientes opciones en con guración:
 - a) Electrónica, electromecánica o manual.
 - b) Cuerpo de plástico o bronce.
- Carbón activado CARBOFINE.
- Distribuidores de plástico de alto impacto.

TFLOW

TANQUE TFLOW - MULTI-VÁLVULA DE 1"

MODELO	TANQUE	VÁLVULA	CARBÓN ACTIVADO Ft³	FLUJO (5 GPM/Ft³)	FLUJO (15 GPM/Ft³)	FLUJO DE RETROLAVADO (GPM)
FCT0093	7" X 35"	3 PASOS	0.5 Ft³	1.35 GPM	4 GPM	3 GPM
FCT001	9" X 48"	3 PASOS	1 Ft³	2 GPM	6 GPM	4 GPM
FCT002	10" X 54"	3 PASOS	1.5 Ft³	2 GPM	7 GPM	6 GPM
FCT003	12" X 52"	3 PASOS	2 Ft³	4 GPM	12 GPM	8 GPM
FCT0086	13" X 54"	3 PASOS	2.5 Ft³	5 GPM	14 GPM	9 GPM
FCT0087	14" X 56"	3 PASOS	3 Ft³	5 GPM	16 GPM	11 GPM

TANQUE TFLOW - MULTI-VÁLVULA DE 2"

MODELO	TANQUE	VÁLVULA	CARBÓN ACTIVADO Ft³	FLUJO (5 GPM/Ft³)	FLUJO (15 GPM/Ft³)	FLUJO DE RETROLAVADO (GPM)
FCT0063	14" X 65"	3 PASOS	3 Ft³	5 GPM	16 GPM	11 GPM
FCT0064	16" X 65"	3 PASOS	4 Ft³	7 GPM	21 GPM	14 GPM
FCT0065	18" X 65"	3 PASOS	5 Ft³	9 GPM	27 GPM	18 GPM
FCT0090	21" X 62"	3 PASOS	7 Ft³	13 GPM	36 GPM	24 GPM
FCT0091	24" X 72"	3 PASOS	10 Ft³	15 GPM	47 GPM	31 GPM

TANQUE TFLOW - VÁLVULA TFLOW

MODELO	TANQUE	VÁLVULA	CARBÓN ACTIVADO Ft³	FLUJO (5 GPM/Ft³)	FLUJO (15 GPM/Ft³)	FLUJO DE RETROLAVADO (GPM)
FCTK-948	9" X 48"	TFLOW	1 Ft³	2 GPM	6 GPM	4 GPM
FCTK-1054	10" X 54"	TFLOW	1.5 Ft³	2 GPM	7 GPM	6 GPM
FCTK-1252	12" X 52"	TFLOW	2 Ft³	4 GPM	12 GPM	8 GPM

TANQUE TFLOW - VÁLVULA AUTOMÁTICA 5600 DE 3/4"

MODELO	TANQUE	VÁLVULA	CARBÓN ACTIVADO Ft³	FLUJO (5 GPM/Ft³)	FLUJO (15 GPM/Ft³)	FLUJO DE RETROLAVADO (GPM)
-	7" X 35"	5600	0.5 Ft³	1.35 GPM	4 GPM	3 GPM
FCT007	9" X 48"	5600	1 Ft³	2 GPM	6 GPM	4 GPM
FCT008	10" X 54"	5600	1.5 Ft³	2 GPM	7 GPM	6 GPM
FCT009	12" X 52"	5600	2 Ft³	4 GPM	12 GPM	8 GPM
-	13" X 54"	5600	2.5 Ft³	5 GPM	14 GPM	9 GPM
FCT0019	14" X 56"	5600	3 Ft³	5 GPM	16 GPM	11 GPM

TANQUE TFLOW - VÁLVULA AUTOMÁTICA 5800 DE 1"

MODELO	TANQUE	VÁLVULA	CARBÓN ACTIVADO Ft³	FLUJO (5 GPM/Ft³)	FLUJO (15 GPM/Ft³)	FLUJO DE RETROLAVADO (GPM)
FCT0080	9" X 48"	5800	1 Ft³	2 GPM	6 GPM	4 GPM
FCT0068	10" X 54"	5800	1.5 Ft³	2 GPM	7 GPM	6 GPM
FCT0069	12" X 52"	5800	2 Ft³	4 GPM	12 GPM	8 GPM
FCT0085	13" X 54"	5800	2.5 Ft³	5 GPM	14 GPM	9 GPM
FCT0070	14" X 56"	5800	3 Ft³	5 GPM	16 GPM	11 GPM
FCT0071	16" X 65"	5800	4 Ft³	7 GPM	21 GPM	14 GPM

Filtro de Carbón Activado



TANQUE TFLOW - VÁLVULA AUTOMÁTICA 2750 DE 1"

MODELO	TANQUE	VÁLVULA	CARBÓN ACTIVADO Ft³	FLUJO (5 GPM/Ft³)	FLUJO (15 GPM/Ft³)	FLUJO DE RETROLAVADO (GPM)
FCT0024	10" X 54"	2750	1.5 Ft³	2 GPM	7 GPM	6 GPM
FCT0025	12" X 52"	2750	2 Ft³	4 GPM	12 GPM	8 GPM
FCT0088	13" X 54"	2750	2.5 Ft³	5 GPM	14 GPM	9 GPM
FCT0010	14" X 56"	2750	3 Ft³	5 GPM	16 GPM	11 GPM
FCT0011	16" X 65"	2750	4 Ft³	7 GPM	21 GPM	14 GPM
FCT0020	18" X 65"	2750	5 Ft³	9 GPM	27 GPM	18 GPM

TANQUE TFLOW - VÁLVULA AUTOMÁTICA 5810 DE 1"

MODELO	TANQUE	VÁLVULA	CARBÓN ACTIVADO Ft³	FLUJO (5 GPM/Ft³)	FLUJO (15 GPM/Ft³)	FLUJO DE RETROLAVADO (GPM)
FCT0072	16" X 65"	5810	4 Ft³	7 GPM	21 GPM	14 GPM
FCT0073	18" X 65"	5810	5 Ft³	9 GPM	27 GPM	18 GPM
FCT0074	21" X 62"	5810	7 Ft³	13 GPM	36 GPM	24 GPM

TANQUE TFLOW - VÁLVULA AUTOMÁTICA 5812 DE 1"

MODELO	TANQUE	VÁLVULA	CARBÓN ACTIVADO Ft³	FLUJO (5 GPM/Ft³)	FLUJO (15 GPM/Ft³)	FLUJO DE RETROLAVADO (GPM)
FCT0099	18" X 65"	5812	5 Ft³	9 GPM	27 GPM	18 GPM
FCT0077	21" X 62"	5812	7 Ft³	13 GPM	36 GPM	36 GPM
FCT0078	24" X 72"	5812	10 Ft³	15 GPM	47 GPM	47 GPM

TANQUE TFLOW - VÁLVULA AUTOMÁTICA 2850 DE 1 1/2"

MODELO	TANQUE	VÁLVULA	CARBÓN ACTIVADO Ft³	FLUJO (5 GPM/Ft³)	FLUJO (15 GPM/Ft³)	FLUJO DE RETROLAVADO (GPM)
FCT0034	18" X 65"	2850	5 Ft³	9 GPM	27 GPM	27 GPM
FCT0012	21" X 62"	2850	7 Ft³	13 GPM	36 GPM	36 GPM
FCT0035	24" X 72"	2850	10 Ft³	15 GPM	47 GPM	47 GPM

TANQUE TFLOW - VÁLVULA AUTOMÁTICA 2815 DE 1 1/2"

MODELO	TANQUE	VÁLVULA	CARBÓN ACTIVADO Ft³	FLUJO (5 GPM/Ft³)	FLUJO (15 GPM/Ft³)	FLUJO DE RETROLAVADO (GPM)
FST0077	24" X 72"	2815	10 Ft³	15 GPM	47 GPM	31 GPM
FST0078	30" X 72"	2815	15 Ft³	24 GPM	74 GPM	31 GPM

TANQUE TFLOW - VÁLVULA AUTOMÁTICA 3150 DE 2"

MODELO	TANQUE	VÁLVULA	CARBÓN ACTIVADO Ft³	FLUJO (5 GPM/Ft³)	FLUJO (15 GPM/Ft³)	FLUJO DE RETROLAVADO (GPM)
-	24" X 72"	3150	10 Ft³	15 GPM	47 GPM	31 GPM
FCT0014	30" X 72"	3150	15 Ft³	24 GPM	74 GPM	49 GPM
FCT0015	36" X 72"	3150	20 Ft³	35 GPM	106 GPM	71 GPM
FCT0047	42" X 72"	3150	30 Ft³	48 GPM	144 GPM	96 GPM
FCT0092	48" X 72"	3150	40 Ft³	60 GPM	188 GPM	126 GPM

TANQUE TFLOW - VÁLVULA AUTOMÁTICA 3900 DE 3"

MODELO	TANQUE	VÁLVULA	CARBÓN ACTIVADO Ft³	FLUJO (5 GPM/Ft³)	FLUJO (15 GPM/Ft³)	FLUJO DE RETROLAVADO (GPM)
FCT0056	42" X 72"	3900	30 Ft³	48 GPM	144 GPM	96 GPM
FCT0057	48" X 72"	3900	40 Ft³	60 GPM	188 GPM	126 GPM

TANQUE TFLOW - ENTRADA Y SALIDA DE 3"

MODELO	TANQUE	VÁLVULA	CARBÓN ACTIVADO Ft³	FLUJO (5 GPM/Ft³)	FLUJO (15 GPM/Ft³)	FLUJO DE RETROLAVADO (GPM)
-	42" X 72"	ENT/SAL 2"	30 Ft³	48 GPM	144 GPM	96 GPM
-	48" X 72"	ENT/SAL 2"	40 Ft³	60 GPM	188 GPM	126 GPM

TANQUE TFLOW - ENTRADA Y SALIDA DE 1"

MODELO	TANQUE	VÁLVULA	CARBÓN ACTIVADO Ft³	FLUJO (5 GPM/Ft³)	FLUJO (15 GPM/Ft³)	FLUJO DE RETROLAVADO (GPM)
FCT0095	7" X 35"	ENT/SAL 1"	0.5 Ft³	1.35 GPM	4 GPM	3 GPM
FCT0096	9" X 48"	ENT/SAL 1"	1 Ft³	2 GPM	6 GPM	4 GPM
FCT0097	10" X 54"	ENT/SAL 1"	1.5 Ft³	2 GPM	7 GPM	6 GPM
FCT0098	12" X 52"	ENT/SAL 1"	2 Ft³	4 GPM	12 GPM	8 GPM

Suavizadores

Los suavizadores están diseñados para remover el calcio y el magnesio del agua, mejor conocido como dureza. Estos minerales son reemplazados a través de un proceso llamado intercambio iónico, en el cual el calcio y el magnesio son atraídos a la resina y a su vez son reemplazados por sodio, para así lograr el balance iónico en el agua. Una vez que la resina se satura de calcio y magnesio, es necesario realizar un retrolavado con salmuera para que vuelva a suceder el intercambio iónico, es decir, la resina atrae al sodio y a cambio libera el calcio y magnesio para que estos sean enviados al drenaje. La resina utilizada por Total Water una gran capacidad de remoción de dureza, por lo que puede ser utilizada en diferentes aplicaciones de suavización.

Ventajas:

- Alta capacidad de remoción de dureza.
- La resina está fabricada en base a las regulaciones de la FDA para aplicaciones de agua potable.
- La medida de la partícula de la resina controla las altas caídas de presión.
- Alta durabilidad física de la partícula.
- No suelta color en el agua producto.
- Fácil de manejar para el relleno de los tanques para litro.

Especificaciones:

- Tanques para litro de fibra de vidrio marca TFLOW, con una presión máxima de bajo de 150 lbs.
- Válvula de control Fleck, controlada por tiempo y con las siguientes opciones en configuración:
 - a) Electrónica, electromecánica o manual.
 - b) Cuerpo de plástico o bronce.
- Resina catiónica Resintech o TFLOW.
- Distribuidores de plástico de alto impacto.



TANQUE TFLOW - VÁLVULA MANUAL DE 1"						
MODELO	TANQUE	VÁLVULA	SUAVIZADOR Ft³	FLUJO (2 GPM/Ft³)	FLUJO (5 GPM/Ft³)	FLUJO DE RETROLAVADO (GPM)
STF154	7" X 35"	3 PASOS	0.5 Ft³	0.5 GPM	2.5 GPM	1 GPM
STF65	9" X 48"	3 PASOS	1 Ft³	2 GPM	5 GPM	2 GPM
STF66	10" X 54"	3 PASOS	1.5 Ft³	3 GPM	8 GPM	2 GPM
STF67	12" X 52"	3 PASOS	2 Ft³	4 GPM	10 GPM	3 GPM
STF147	13" X 54"	3 PASOS	2.5 Ft³	5 GPM	13 GPM	4 GPM
STF68	14" X 56"	3 PASOS	3 Ft³	6 GPM	15 GPM	5 GPM
STF146	16" X 65"	3 PASOS	4 Ft³	8 GPM	20 GPM	6 GPM

TANQUE TFLOW - VÁLVULA MANUAL DE 2"						
MODELO	TANQUE	VÁLVULA	SUAVIZADOR Ft³	FLUJO (2 GPM/Ft³)	FLUJO (5 GPM/Ft³)	FLUJO DE RETROLAVADO (GPM)
STF148	18" X 65"	3 PASOS	5 Ft³	10 GPM	30 GPM	8 GPM
STF149	21" X 62"	3 PASOS	7 Ft³	14 GPM	35 GPM	11 GPM
STF150	24" X 72"	3 PASOS	10 Ft³	20 GPM	50 GPM	15 GPM

TANQUE TFLOW - VÁLVULA TFLOW						
MODELO	TANQUE	VÁLVULA	SUAVIZADOR Ft³	FLUJO (2 GPM/Ft³)	FLUJO (5 GPM/Ft³)	FLUJO DE RETROLAVADO (GPM)
STFK-735	7" X 35"	TFLOW	0.5 Ft³	0.5 GPM	2.5 GPM	1 GPM
STFK-948	9" X 48"	TFLOW	1 Ft³	2 GPM	5 GPM	2 GPM
STFK-1054	10" X 54"	TFLOW	1.5 Ft³	3 GPM	8 GPM	2 GPM
STFK-1252	12" X 52"	TFLOW	2 Ft³	4 GPM	10 GPM	3 GPM

TANQUE TFLOW - VÁLVULA AUTOMÁTICA 5600 DE 3/4"						
MODELO	TANQUE	VÁLVULA	ARENA SÍLICA Ft³	FLUJO (2 GPM/Ft³)	FLUJO (5 GPM/Ft³)	FLUJO DE RETROLAVADO (GPM)
STF01	9" X 48"	5600	1 Ft³	2 GPM	5 GPM	2 GPM
STF02	10" X 54"	5600	1.5 Ft³	3 GPM	8 GPM	2 GPM
STF03	12" X 52"	5600	2 Ft³	4 GPM	10 GPM	3 GPM
STF151	13" X 54"	5600	2.5 Ft³	5 GPM	13 GPM	4 GPM
STF04	14" X 65"	5600	3 Ft³	6 GPM	15 GPM	5 GPM

TANQUE TFLOW - VÁLVULA AUTOMÁTICA 5600 3/4" CON MEDIDOR						
MODELO	TANQUE	VÁLVULA	ARENA SÍLICA Ft³	FLUJO (2 GPM/Ft³)	FLUJO (5 GPM/Ft³)	FLUJO DE RETROLAVADO (GPM)
STF24	9" X 48"	5600	1 Ft³	2 GPM	5 GPM	2 GPM
STF25	10" X 54"	5600	1.5 Ft³	3 GPM	8 GPM	2 GPM
STF26	12" X 52"	5600	2 Ft³	4 GPM	10 GPM	3 GPM
STF152	13" X 54"	5600	2.5 Ft³	5 GPM	13 GPM	4 GPM
STF27	14" X 65"	5600	3 Ft³	6 GPM	15 GPM	5 GPM

Suavizadores



TANQUE TFLOW - VÁLVULA AUTOMÁTICA 5800 DE 1" CON MEDIDOR

MODELO	TANQUE	VÁLVULA	SUAIVIZADOR Ft³	FLUJO (2 GPM/Ft³)	FLUJO (5 GPM/Ft³)	FLUJO DE RETROLAVADO (GPM)
STF98	9" X 48"	5800	1 Ft³	2 GPM	5 GPM	2 GPM
STF114	10" X 54"	5800	1.5 Ft³	3 GPM	8 GPM	2 GPM
STF115	12" X 52"	5800	2 Ft³	4 GPM	10 GPM	3 GPM
STF145	13" X 54"	5800	2.5 Ft³	5 GPM	13 GPM	4 GPM
STF116	14" X 56"	5800	3 Ft³	6 GPM	15 GPM	5 GPM
STF117	16" X 65"	5800	4 Ft³	8 GPM	20 GPM	6 GPM

TANQUE TFLOW - VÁLVULA AUTOMÁTICA 2750 DE 1"

MODELO	TANQUE	VÁLVULA	SUAIVIZADOR Ft³	FLUJO (2 GPM/Ft³)	FLUJO (5 GPM/Ft³)	FLUJO DE RETROLAVADO (GPM)
STF28	10" X 54"	2750	1.5 Ft³	3 GPM	8 GPM	2 GPM
STF17	12" X 52"	2750	2 Ft³	4 GPM	10 GPM	3 GPM
STF05	14" X 56"	2750	3 Ft³	6 GPM	15 GPM	5 GPM
STF07	16" X 65"	2750	4 Ft³	8 GPM	20 GPM	6 GPM
STF29	18" X 65"	2750	5 Ft³	10 GPM	30 GPM	8 GPM

TANQUE TFLOW - VÁLVULA AUTOMÁTICA 5800 DE 1" CON MEDIDOR

MODELO	TANQUE	VÁLVULA	SUAIVIZADOR Ft³	FLUJO (2 GPM/Ft³)	FLUJO (5 GPM/Ft³)	FLUJO DE RETROLAVADO (GPM)
STF121	16" X 65"	5810	4 Ft³	8 GPM	20 GPM	6 GPM
STF122	18" X 65"	5810	5 Ft³	10 GPM	30 GPM	8 GPM

TANQUE TFLOW - VÁLVULA AUTOMÁTICA 5812 DE 1" CON MEDIDOR

MODELO	TANQUE	VÁLVULA	SUAIVIZADOR Ft³	FLUJO (2 GPM/Ft³)	FLUJO (5 GPM/Ft³)	FLUJO DE RETROLAVADO (GPM)
STF160	18" X 65"	5812	5 Ft³	10 GPM	30 GPM	8 GPM
STF135	21" X 62"	5812	7 Ft³	14 GPM	35 GPM	11 GPM
STF136	24" X 72"	5812	10 Ft³	20 GPM	50 GPM	15 GPM

TANQUE TFLOW - VÁLVULA AUTOMÁTICA 2850 DE 1 1/2"

MODELO	TANQUE	VÁLVULA	SUAIVIZADOR Ft³	FLUJO (2 GPM/Ft³)	FLUJO (5 GPM/Ft³)	FLUJO DE RETROLAVADO (GPM)
STF39	18" X 65"	2850	5 Ft³	10 GPM	30 GPM	8 GPM
STF40	21" X 62"	2850	7 Ft³	14 GPM	35 GPM	11 GPM
STF12	24" X 72"	2850	10 Ft³	20 GPM	50 GPM	15 GPM
STF43	30" X 72"	2850	15 Ft³	30 GPM	75 GPM	23 GPM

TANQUE TFLOW - VÁLVULA AUTOMÁTICA 2815 DE 1 1/2"

MODELO	TANQUE	VÁLVULA	SUAIVIZADOR Ft³	FLUJO (2 GPM/Ft³)	FLUJO (5 GPM/Ft³)	FLUJO DE RETROLAVADO (GPM)
STF124	24" X 72"	2815	10 Ft³	15 GPM	47 GPM	47 GPM
STF125	30" X 72"	2815	15 Ft³	24 GPM	74 GPM	74 GPM
STF153	36" X 72"	2815	20 Ft³	40 GPM	100 GPM	30 GPM

TANQUE TFLOW - VÁLVULA AUTOMÁTICA 2850 DE 1 1/2" CON MEDIDOR ELECTRÓNICO

MODELO	TANQUE	VÁLVULA	SUAIVIZADOR Ft³	FLUJO (2 GPM/Ft³)	FLUJO (5 GPM/Ft³)	FLUJO DE RETROLAVADO (GPM)
STF75	18" X 65"	2850	5 Ft³	10 GPM	30 GPM	8 GPM
STF76	21" X 62"	2850	7 Ft³	14 GPM	35 GPM	11 GPM
STF77	24" X 72"	2850	10 Ft³	20 GPM	50 GPM	15 GPM
STF78	30" X 72"	2850	15 Ft³	30 GPM	75 GPM	23 GPM

TANQUE TFLOW - VÁLVULA AUTOMÁTICA 2815 DE 1 1/2" CON MEDIDOR ELECTRÓNICO

MODELO	TANQUE	VÁLVULA	SUAIVIZADOR Ft³	FLUJO (2 GPM/Ft³)	FLUJO (5 GPM/Ft³)	FLUJO DE RETROLAVADO (GPM)
STF156	24" X 72"	2815	10 Ft³	15 GPM	47 GPM	47 GPM
STF157	30" X 72"	2815	15 Ft³	24 GPM	74 GPM	74 GPM
STF158	36" X 72"	2815	20 Ft³	40 GPM	100 GPM	30 GPM

TANQUE TFLOW - VÁLVULA AUTOMÁTICA 2900 DE 2" - TWIN REMOTO DE 2"

MODELO	TANQUE	VÁLVULA	SUAIVIZADOR Ft³	FLUJO (2 GPM/Ft³)	FLUJO (5 GPM/Ft³)	FLUJO DE RETROLAVADO (GPM)
STTF29	24" X 72"	2900	10 Ft³	15 GPM	47 GPM	47 GPM
STTF30	30" X 72"	2900	15 Ft³	24 GPM	74 GPM	74 GPM
STTF38	36" X 72"	2900	20 Ft³	40 GPM	100 GPM	30 GPM

Suavizadores

TANQUE TFLOW - VÁLVULA AUTOMÁTICA 3150 DE 2"

MODELO	TANQUE	VÁLVULA	SUAIVIZADOR Ft³	FLUJO (2 GPM/Ft³)	FLUJO (5 GPM/Ft³)	FLUJO DE RETROLAVADO (GPM)
STF54	24" X 72"	3150	10 Ft³	15 GPM	47 GPM	47 GPM
STF55	30" X 72"	3150	15 Ft³	24 GPM	74 GPM	74 GPM
STF56	36" X 72"	3150	20 Ft³	40 GPM	100 GPM	30 GPM
STF57	42" X 72"	3150	30 Ft³	60 GPM	150 GPM	45 GPM

TANQUE TFLOW - VÁLVULA AUTOMÁTICA 3150 DE 2" CON MEDIDOR

MODELO	TANQUE	VÁLVULA	SUAIVIZADOR Ft³	FLUJO (2 GPM/Ft³)	FLUJO (5 GPM/Ft³)	FLUJO DE RETROLAVADO (GPM)
STF70	30" X 72"	3150	15 Ft³	24 GPM	74 GPM	74 GPM
STF71	36" X 72"	3150	20 Ft³	40 GPM	100 GPM	30 GPM
STF72	42" X 72"	3150	30 Ft³	60 GPM	150 GPM	45 GPM
-	48" X 72"	3150	40 Ft³	80 GPM	200 GPM	60 GPM

TANQUE TFLOW - VÁLVULA AUTOMÁTICA 3900 DE 3" CON TIEMPO

MODELO	TANQUE	VÁLVULA	SUAIVIZADOR Ft³	FLUJO (2 GPM/Ft³)	FLUJO (5 GPM/Ft³)	FLUJO DE RETROLAVADO (GPM)
-	42" X 72"	3900	30 Ft³	60 GPM	150 GPM	45 GPM

TANQUE TFLOW - VÁLVULA AUTOMÁTICA 3900 DE 3" CON MEDIDOR

MODELO	TANQUE	VÁLVULA	SUAIVIZADOR Ft³	FLUJO (2 GPM/Ft³)	FLUJO (5 GPM/Ft³)	FLUJO DE RETROLAVADO (GPM)
STF62	42" X 72"	3900	30 Ft³	60 GPM	150 GPM	45 GPM
STF63	48" X 72"	3900	40 Ft³	80 GPM	200 GPM	60 GPM

TANQUE TFLOW - VÁLVULA AUTOMÁTICA 3900 DE 3" TWIN

MODELO	TANQUE	VÁLVULA	SUAIVIZADOR Ft³	FLUJO (2 GPM/Ft³)	FLUJO (5 GPM/Ft³)	FLUJO DE RETROLAVADO (GPM)
STTF36	42" X 72"	3900	30 Ft³	60 GPM	150 GPM	45 GPM
STTF37	48" X 72"	3900	40 Ft³	80 GPM	200 GPM	60 GPM

TANQUE TFLOW - VÁLVULA AUTOMÁTICA 9000 TWIN

MODELO	TANQUE	VÁLVULA	SUAIVIZADOR Ft³	FLUJO (2 GPM/Ft³)	FLUJO (5 GPM/Ft³)	FLUJO DE RETROLAVADO (GPM)
STTF39	10" X 54"	9000	1.5 Ft³	3 GPM	8 GPM	2 GPM
STTF40	12" X 52"	9000	2 Ft³	4 GPM	10 GPM	3 GPM

TANQUE TFLOW - VÁLVULA AUTOMÁTICA 9000 TWIN SXT

MODELO	TANQUE	VÁLVULA	SUAIVIZADOR Ft³	FLUJO (2 GPM/Ft³)	FLUJO (5 GPM/Ft³)	FLUJO DE RETROLAVADO (GPM)
STTF41	14" X 56"	9000	3 Ft³	6 GPM	15 GPM	5 GPM
STTF42	16" X 65"	9000	4 Ft³	8 GPM	20 GPM	6 GPM

TANQUE TFLOW - VÁLVULA AUTOMÁTICA 9100 TWIN

MODELO	TANQUE	VÁLVULA	SUAIVIZADOR Ft³	FLUJO (2 GPM/Ft³)	FLUJO (5 GPM/Ft³)	FLUJO DE RETROLAVADO (GPM)
STTF17	9" X 48"	9000	1 Ft³	2 GPM	5 GPM	2 GPM
STTF18	10" X 54"	9000	1.5 Ft³	3 GPM	8 GPM	2 GPM
STTF12	12" X 52"	9000	2 Ft³	4 GPM	10 GPM	3 GPM

TANQUE TFLOW - VÁLVULA AUTOMÁTICA 9100 TWIN SXT

MODELO	TANQUE	VÁLVULA	SUAIVIZADOR Ft³	FLUJO (2 GPM/Ft³)	FLUJO (5 GPM/Ft³)	FLUJO DE RETROLAVADO (GPM)
STTF13	14" X 56"	9000	3 Ft³	6 GPM	15 GPM	5 GPM
STTF14	16" X 65"	9000	4 Ft³	8 GPM	20 GPM	6 GPM

TANQUE TFLOW - VÁLVULA AUTOMÁTICA 9500

MODELO	TANQUE	VÁLVULA	SUAIVIZADOR Ft³	FLUJO (2 GPM/Ft³)	FLUJO (5 GPM/Ft³)	FLUJO DE RETROLAVADO (GPM)
STTF23	18" X 65"	2850	5 Ft³	10 GPM	30 GPM	8 GPM
STTF24	21" X 62"	2850	7 Ft³	14 GPM	35 GPM	11 GPM
STTF07	24" X 72"	2850	10 Ft³	20 GPM	50 GPM	15 GPM
-	30" X 72"	2850	15 Ft³	30 GPM	75 GPM	23 GPM

Desionizador Sencillo con Resina Mixta

La resina mixta contiene una mezcla de diferentes resinas aniónicas y catiónica en una sola columna. El flujo de agua entra al lecho mixto, las reacciones de intercambio catiónico y aniónico tienen lugar simultáneamente dentro del mismo equipo, lo que tiene el efecto positivo para evitar fugas de sodio que pueden comprometer la calidad del agua producida por un sistema de camas separadas.

Si bien los intercambiadores de lecho mixto producen agua de mayor calidad, también requieren un proceso de regeneración de la resina más complejo, el cual necesita separar las resinas para regenerarse por separado. Además, las unidades de lecho mixto son más susceptibles al ensuciamiento por regeneraciones no bien realizadas.

La aplicación más frecuente para el lecho de resina mixta es desmineralización después de un proceso de ósmosis inversa, al tratar agua con muy bajos TDS, su tiempo de vida es más largo sin necesitar una regeneración frecuente.

Especificaciones:

- Tanques para litro de marca de vidrio marca TFLOW, con una presión máxima de trabajo de 150 lbs.
- Válvula de 3 pasos.
- Resina mixta TFLOW
- Distribuidores de plástico de alto impacto.

El mejor diseño para obtener una excelente calidad de filtración, es trabajar a condiciones de 5 gpm/ft².

El criterio de 15 gpm/ft² es utilizado para obtener un mejor flujo de filtrado, no obstante una excelente calidad de filtrado.



TANQUE TFLOW - VÁLVULA MANUAL DE 3 PASOS DE 1"

MODELO	TANQUE	VÁLVULA	DESIONIZADOR Ft ³	FLUJO (2 GPM/Ft ³)	FLUJO (5 GPM/Ft ³)	FLUJO DE RETROLAVADO (GPM)
DT01	9" X 48"	3 PASOS	1 Ft ³	2 GPM	5 GPM	2 GPM
DT02	10" X 54"	3 PASOS	1.5 Ft ³	3 GPM	8 GPM	2 GPM
DT03	12" X 52"	3 PASOS	2 Ft ³	4 GPM	10 GPM	3 GPM

TANQUE TFLOW - VÁLVULA MANUAL DE 3 PASOS DE 2"

MODELO	TANQUE	VÁLVULA	FLUJO (5 GPM/Ft ³)	FLUJO DE RETROLAVADO (GPM)
-	18" X 65"	3 PASOS	30 GPM	8 GPM

TANQUE TFLOW - VÁLVULA AUTOMÁTICA 5600 DE 3/4"

MODELO	TANQUE	VÁLVULA	FLUJO (5 GPM/Ft ³)	FLUJO DE RETROLAVADO (GPM)
DT04	9" X 48"	3 PASOS	5 GPM	2 GPM
DT05	10" X 54"	3 PASOS	8 GPM	2 GPM
DT06	12" X 52"	3 PASOS	10 GPM	3 GPM
DT07	13" X 54"	3 PASOS	13 GPM	4 GPM
DT08	14" X 56"	3 PASOS	15 GPM	5 GPM
DT09	16" X 65"	3 PASOS	20 GPM	6 GPM

Desionizadores Duplex (Dos Tanques)

TANQUE TFLOW - VÁLVULA MANUAL DE 3 PASOS DE 1"

MODELO	TANQUE	VÁLVULA	DESIONIZADOR Ft ³	FLUJO (2 GPM/Ft ³)	FLUJO (5 GPM/Ft ³)	FLUJO DE RETROLAVADO (GPM)
DTD01	10" X 54"	3 PASOS	1.5 Ft ³	3 GPM	8 GPM	2 GPM

Filtro KATALOX para Hierro y Manganeseo

Katalox Light es un nuevo medio filtrante avanzado y revolucionario para la remoción de hierro, manganeso y ácido sulfhídrico. se utiliza para aplicaciones residenciales, industriales y municipales en numerosos sistemas alrededor del mundo. ofrece excelentes resultados en la Katalox Light remoción de hierro, manganeso, sul to de hidrógeno y una reducción e caz de arsénico, zinc, cobre, cadmio, níquel, plomo, radio, uranio y otros radioisótopos y metales pesados.

Remoción:

- Hierro.
- Manganeso.
- Acido sulfhídrico.
- Arsénico.
- Radionucleidos.
- Otros metales pesados.

Especificaciones:

- Tanques para litro de bra de vidrio marca TFLOW, con una presión máxima de bajo de 150 lbs.
- Válvula de 3 pasos.
- Resina mixta TFLOW
- Distribuidores de plástico de alto impacto.

TFLOW

TANQUE TFLOW - VÁLVULA MANUAL DE 3 PASOS DE 1"

MODELO	TANQUE	VÁLVULA	KATALOX Ft³	FLUJO (2 GPM/Ft³)	FLUJO (5 GPM/Ft³)	FLUJO DE RETROLAVADO (GPM)
FHT01	9" X 48"	3 PASOS	1 Ft³	2 GPM	5 GPM	2 GPM
FHT02	10" X 54"	3 PASOS	1.5 Ft³	3 GPM	8 GPM	2 GPM
FHT07	12" X 52"	3 PASOS	2 Ft³	4 GPM	10 GPM	3 GPM
FHT08	13" X 54"	3 PASOS	2.5 Ft³	5 GPM	13 GPM	4 GPM
-	14" X 56"	3 PASOS	3 Ft³	6 GPM	15 GPM	5 GPM

TANQUE TFLOW - VÁLVULA MANUAL DE 3 PASOS DE 2"

MODELO	TANQUE	VÁLVULA	KATALOX Ft³	FLUJO (2 GPM/Ft³)	FLUJO (5 GPM/Ft³)	FLUJO DE RETROLAVADO (GPM)
FHT12	24" X 72"	3 PASOS	20 Ft³	15 GPM	20 GPM	50 GPM

TANQUE TFLOW

MODELO	TANQUE	VÁLVULA	KATALOX Ft³	FLUJO (2 GPM/Ft³)	FLUJO (5 GPM/Ft³)	FLUJO DE RETROLAVADO (GPM)
-	12" X 52"	SUAVIZADOR	2 Ft³	4 GPM	10 GPM	3 GPM

TANQUE TFLOW - VÁLVULA AUTOMÁTICA 5600 DE 1"

MODELO	TANQUE	VÁLVULA	KATALOX Ft³	FLUJO (2 GPM/Ft³)	FLUJO (5 GPM/Ft³)	FLUJO DE RETROLAVADO (GPM)
FHT03	9" X 48"	5600	1 Ft³	2 GPM	5 GPM	2 GPM
FHT04	10" X 54"	5600	1.5 Ft³	3 GPM	8 GPM	2 GPM

TANQUE TFLOW - VÁLVULA AUTOMÁTICA 5800 DE 1"

MODELO	TANQUE	VÁLVULA	KATALOX Ft³	FLUJO (2 GPM/Ft³)	FLUJO (5 GPM/Ft³)	FLUJO DE RETROLAVADO (GPM)
FHT06	12" X 52"	5800	2 Ft³	4 GPM	10 GPM	3 GPM

TANQUE TFLOW - VÁLVULA AUTOMÁTICA 3150 DE 2"

MODELO	TANQUE	VÁLVULA	KATALOX Ft³	FLUJO (2 GPM/Ft³)	FLUJO (5 GPM/Ft³)	FLUJO DE RETROLAVADO (GPM)
FHT14	36" X 72"	3150	20 Ft³	40 GPM	100 GPM	30 GPM

TANQUE TFLOW - VÁLVULA AUTOMÁTICA 3900 DE 3"

MODELO	TANQUE	VÁLVULA	KATALOX Ft³	FLUJO (5 GPM/Ft³)	FLUJO DE RETROLAVADO (GPM)
-	42" X 72"	3900	30 GPM	150 GPM	45 GPM
-	48" X 72"	3900	40 GPM	200 GPM	60 GPM

Tanques Verticales CHEM-TAINER

Los tanques para agua de Chem-Tainer son una manera efectiva y económica de almacenar agua potable para aplicaciones residenciales y comerciales. Están fabricados por una resina de polietileno que cumple con la regulación para el almacenamiento de agua potable.

Especificaciones Técnicas:

Para obtener más especificaciones de estos productos, favor de visitar el sitio web oficial de Chem-Tainer: www.chemtainer.com

MODELO	NO. DE PARTE	CAPACIDAD	MEDIDA
TV14	TC3000IW	3000 GAL	95" X 107"
TV15	TC4000IW	4000 GAL	95" X 140"
TV16	TC5000IW	5000 GAL	102" X 152"
TV32	IA	5000 GAL	102" X 151"



TV16

Tanques Horizontales NORWESCO

Los tanques de Norwesco se fabrican con resinas que cumplen con las especificaciones de la FDA para garantizar el almacenamiento seguro de agua potable y, cuando corresponde. Sus tanques cuentan con la aprobación de la NSF.

Especificaciones Técnicas:

Para obtener más especificaciones de estos productos, favor de visitar el sitio web oficial de Norwesco: www.norwesco.com

MODELO	NO. DE PARTE	CAPACIDAD	MEDIDA
TP25	45223	35 GAL	20" X 29"
TP14	45191	65 GAL	23" X 43"
TP17	40298	125 GAL	32" X 41"
TP26	40299	225 GAL	38" X 41" X 49"
TP13	40217	325 GAL	38" X 68"
TP03	40181	525 GAL	49" X 71"
TP24	40193	525 GAL	49" X 71" REFORZADO
TP04	40180	725 GAL	49" X 101"
-	40194	725 GAL	49" X 101" REFORZADO
TP07	40089	1025 GAL	49" X 139"
TP23	41881	5052 GAL	92" X 96" X 194"



TP25



TP07

Tanques Elípticos NORWESCO

MODELO	NO. DE PARTE	CAPACIDAD	MEDIDA
TP01	41252	200 GAL	40" X 28" X 6"
TP02	40327	300 GAL	48" X 32" X 70"
TP06	40328	500 GAL	57" X 38" X 82"
TP05	40191	1035 GAL	79" X 53" X 89"
-	40192	1035 GAL	79" X 53" X 89" REFORZADO
TP09	40387	1635 GAL	71" X 57" X 142"
TP10	40618	2035 GAL	84" X 55" X 142" ESTÁNDAR
TP19	40623	2035 GAL	84" X 55" X 142" REFORZADO
TP11	40547	2635 GAL	90" X 71" X 140" ESTÁNDAR
TP15	40283	2635 GAL	90" X 71" X 140" REFORZADO
TP12	40686	3135 GAL	88" X 81" X 151" ESTÁNDAR
TP18	40688	3135 GAL	88" X 81" X 151" REFORZADO
TP22	41269	4035 GAL	92" X 75" X 192" REFORZADO
TP20	40160	325 GAL	PARA PICKUP



TP22

Tanques Inductores NORWESCO

MODELO	NO. DE PARTE	CAPACIDAD	MEDIDA
TI01	62205 (SIN BASE)	60 GAL	31" X 32" INDUCTOR (CONO)
TI02	42066 (SIN BASE)	60 GAL	24" X 42" INDUCTOR (CONO)
TI03	42065	30 GAL	30" X 24" INDUCTOR (CONO)
-	45059	200 GAL	32" X 32" APLICADOR



TI03

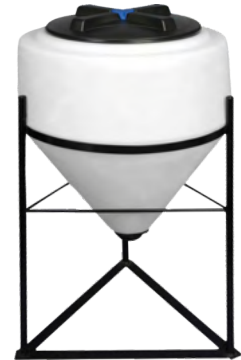

TI02

Tanques Cónicos CHEM-TAINER

MODELO	NO. DE PARTE	CAPACIDAD
TC01	TC3177JP	200 GAL
TC02	TC3177JA	200 GAL

CHEM-TAINER
INDUSTRIES, INC.



TC01



TC02

Tanques Cónicos NORWESCO

MODELO	NO. DE PARTE	CAPACIDAD	CARACTERÍSTICAS
TC03	60113	175 GAL	CÓNICO CON BASE
-	-	175 GAL	CÓNICO SIN BASE
TC04	62441	310 GAL	CÓNICO CON BASE
TC05	40289	500 GAL	CÓNICO C/BASE REFORZADO
TC06	40817	1600 GAL	88" X 84" S/BASE ESTÁNDAR
TC07	40819	1600 GAL	88" X 84" S/BASE ESTÁNDAR
TC08	40813	1600 GAL	89" X 96" S/BASE REFORZADO
TC09	40815	1600 GAL	89" X 96" S/BASE ESTÁNDAR



TC03



TC04

16

TANQUES PARA ALMACENAMIENTO DE AGUA

Conectores para Tanque NORWESCO

MODELO	NO. DE PARTE	MEDIDA
CT01	62834	1/2"
CT02	60401	3/4"
CT03	60403	1"
CT04	60124	1 1/4"
CT05	60405	1
CT06	62299	1/2"
CT07	62171	2"

Tapas para Tanque

MODELO	NO. DE PARTE	MEDIDA
TAP001	60038	16" CON ROSCA
TAP003	62532	16" CON ROSCA Y VISAGRACÓN ROSCA
TAP004	60032	2" 3"



CT11



CT02



TAP001



TAP003

17

ADAPTADORES PARA MANGUERA Y VÁLVULAS DE PLÁSTICO

Adaptadores para Manguera NORWESCO

MACHO - ROSCA MACHO		
MODELO	NO. DE PARTE	MEDIDA
CM009	61220	1"
CM001	61236	1 1/2"
CM002	61244	2"
	61252	3"

MACHO - ROSCA HEMBRA		
MODELO	NO. DE PARTE	MEDIDA
CM028	61215	1"
CM016	61231	1 1/2"
CM032	61239	2"

HEMBRA - ROSCA MACHO		
MODELO	NO. DE PARTE	MEDIDA
CM005	61271	1 1/2"



CM009



CM028



CM005

HEMBRA - ROSCA HEMBRA		
MODELO	NO. DE PARTE	MEDIDA
CM008	61265	1"
CM003	61273	1 1/2"
CM011	61277	2"



CM008

MACHO - NIPLA MANGUERA		
MODELO	NO. DE PARTE	MEDIDA
CM015	61235	1 1/2"
CM022	61243	2"



CM015

MACHO ROSCA - NIPLA A MANGUERA		
MODELO	NO. DE PARTE	MEDIDA
CM014	61305	1"
CM004	61319	1 1/2"
CM033	61861	2"
	61321	3"



CM014

Adaptadores para Manguera NORWESCO
HEMBRA - NIPLE MANGUERA

MODELO	NO. DE PARTE	MEDIDA
CM029	61264	1"
CM006	61272	1 1/2"
CM018	61276	2"
CM026	61280	3"

TAPÓN MACHO

MODELO	NO. DE PARTE	MEDIDA
CM027	61222	1"
CM007	61238	1 1/2"
CM020	61246	2"
CM030	61254	3"

CODO - MACHO ROSCA

MODELO	NO. DE PARTE	MEDIDA
CM017	61289	1 1/2"
CM023	61291	2"

TAPÓN HEMBRA

MODELO	NO. DE PARTE	MEDIDA
CM010	61266	1"
CM002	61274	1 1/2"
CM019	61278	2"
CM024	61282	3"

Válvula de Plástico NORWESCO

MODELO	NO. DE PARTE	CARACTERÍSTICAS
VN01	60543	VÁLVULA DE 1" CON PALANCA
VN02	60526	VÁLVULA DE 1 1/2" CON PALANCA
VN03	60529	VÁLVULA DE 2" CON PALANCA
VN04	61720	VÁLVULA DE 3" CON PALANCA
VN05	64140	VÁLVULA DE 3" DE 3 VÍAS MULTIPUERTO
VM001	60418	VÁLVULA MULTI-PUERTO DE 2" DE 3 VÍAS

Accesorios par Válvulas de Plástico NORWESCO

MODELO	NO. DE PARTE	CARACTERÍSTICAS
AN01	62934	ABRAZADERA DE ACERO INOXIDABLE DE 3"
AN03	63114	ADAPTADOR DE PLÁSTICO DE 3"
EN01	61575	EMPAQUE DE 3"

Flotador BOBBY

MODELO	NO. DE PARTE	CARACTERÍSTICAS
VFL01	RM292-12	VÁLVULA FLOTADOR DE 1/4"

Especificaciones Técnicas:

Para obtener más especificaciones de estos productos, favor de visitar el sitio web o cial de Bobby Kochhar: www.bobbykochhar.com



BOBBY
Valves and bath fittings
SAVING WATER WITH METALS



TORZA PUMPS

LAS BOMBAS MARCA TORZA SON UN PRODUCTO PARA DIFERENTES TIPOS DE APLICACIONES. LOS COMPONENTES QUE ESTÁN EN CONTACTO CON EL LÍQUIDO, SON FABRICADAS EN ACERO INOXIDABLE 304 Ó 316, LO QUE LAS HACE UN PRODUCTO APTO PARA TRABAJO CON AGUAS LIGERAMENTE CORROSIVAS.

LOS MODELOS DE TORZA INCLUYEN UN MOTOR ELÉCTRICO DE ALTA EFICIENCIA, ENSAMBLADO MEDIANTE UN COUPLE QUE SE ADAPTA EN LOS EJES DE AMBAS PARTES.

Bomba Centrífuga Jet en Acero Inoxidable TFLOW

Serie BJTZ

Las bombas centrífugas jet de TORZA están fabricadas con acero inoxidable altamente resistente. Diseñada para el bombeo de agua a una presión constante. Ideal para sistemas de purificación de agua. Su uso puede ser empleado con la combinación de presurizadores e hidroneumáticos.

MODELO	HP	KW	VOLTAJE	ENT/SAL	GASTO (GPM)	30 PSI	40 PSI	50 PSI
BJTZ-1-AI	1 HP	0.75 KW	127V - 1F	1" X 1"		8 GPM	5 GPM	3.5 GPM



BJTZ-1-AI

Bomba Centrífuga Multi-etapas Horizontal en Acero Inoxidable TORZA

Serie BMTZ

Las bombas horizontales marca TORZA son un producto para diferentes tipos de aplicaciones. Los componentes que están en contacto con el líquido, son fabricados en acero inoxidable 304 ó 316, lo que la hace un producto apto para trabajo con aguas ligeramente corrosivas. Los modelos de TORZA incluyen un motor eléctrico de alta eficiencia, ensamblado mediante un cople que se adapta en los ejes de ambas partes.

Aplicaciones :

- Presurización de sistemas para tratamiento de agua.
- Sistemas de aire Acondicionado.
- Sistemas de enfriamiento, entre otros.

Condiciones de Operación:

- Líquido: Agua
- Temperatura del agua: -15 C - 70 C
- Presión máxima de operación: 145 PSI

Características del motor:

- Clase de protección: Ip55. (Significado: Cuenta con protección en el embobinado y rodamientos).
- Clase de aislamiento: F. (Significado: Especifica la temperatura máxima de trabajo, la cual es de 105 C).
- Voltaje y corriente: 220/440V 3 Fases.



BMTZ-1-AI

Nota:

- Las curvas de están basadas en una operación constante del motor de 3500 RPM.

MODELO	HP	KW	VOLTAJE	ENT/SAL	GASTO (GPM)	30 PSI	40 PSI	50 PSI
BMTZ-1-AI	1 HP	0.75 KW	120V - 1F	1.25" X 1"		30.15 GPM	21.16 GPM	8.73 GPM
BMTZ-15-AI	1.5 HP	-	-	-		-	-	-
BMTZ-2-AI	2 HP	1.5 KW	220V - 2F	2" X 2"		-	47.61 GPM	36 GPM



BMTZ-3-AI

Bomba Centrífuga Multi-etapas Horizontal en Acero Inoxidable TORZA

Serie BMTZ



BOMBA SIN BRIDA											
MODELO	HP	VOLTAJE	SUCCIÓN	DESCARGA	ACERO INOX.	GASTO (GPM)	40 PSI	45 PSI	51 PSI	54 PSI	56 PSI
BMTZ-3-AI	3 HP	230 / 460V 3F	2"	2"	304 / 316	57 GPM	57 GPM	53 GPM	44 GPM	40 GPM	31 GPM
BMTZ-4-AI	4 HP	230 / 460V 3F	2"	2"	304 / 316	84 GPM	84 GPM	75 GPM	57 GPM	53 GPM	48 GPM

MODELO	HP	VOLTAJE	SUCCIÓN	DESCARGA	ACERO INOX.	GASTO (GPM)	33 PSI	38 PSI	40 PSI	45 PSI	53 PSI
BMTZ-55-AI	5.5 HP	230 / 460V 3F	2"	2"	304 / 316	141 GPM	141 GPM	132 GPM	123 GPM	97 GPM	53 GPM

MODELO	HP	VOLTAJE	SUCCIÓN	DESCARGA	ACERO INOX.	GASTO (GPM)	52 PSI	58 PSI	66 PSI	73 PSI	80 PSI
BMTZ-75-AI	7.5 HP	230 / 460V 3F	2"	2"	304 / 316	141 GPM	141 GPM	132 GPM	114 GPM	88 GPM	53 GPM

Serie BTZ65

BOMBA CON BRIDA											
MODELO	HP	VOLTAJE	SUCCIÓN	DESCARGA	ACERO INOX.	GASTO (GPM)	59 PSI	61 PSI	62 PSI	64 PSI	65 PSI
BTZ65-10-AI	10 HP	230 / 460V 3F	2.5"	1.5"	304 / 316	176 GPM	176 GPM	154 GPM	132 GPM	110 GPM	88 GPM

MODELO	HP	VOLTAJE	SUCCIÓN	DESCARGA	ACERO INOX.	GASTO (GPM)	62 PSI	66 PSI	69 PSI	71 PSI	72 PSI
BTZ65-15-AI	15 HP	230 / 460V 3F	2.5"	2"	304 / 316	264 GPM	264 GPM	220 GPM	176 GPM	132 GPM	88 GPM
BTZ65-20-AI	20 HP	230 / 460V 3F	2.5"	2"	304 / 316	308 GPM	308 GPM	264 GPM	220 GPM	176 GPM	132 GPM

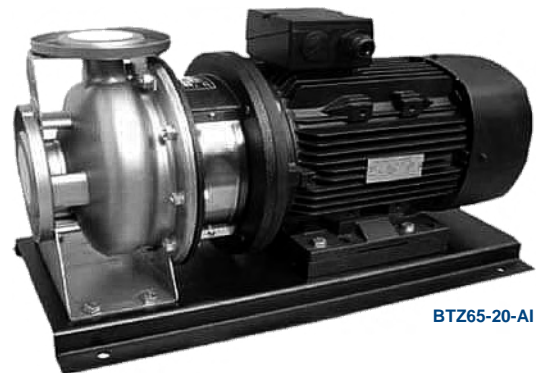
Difusor Bomba Jet de 1HP

MODELO	DESCRIPCIÓN
DITZ-01	DIFUSOR BOMBA JET 1 HP

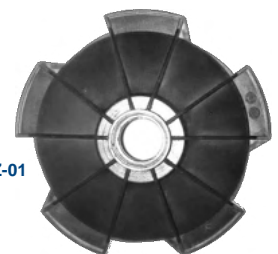
Impulsores para Bombas Multi-etapas

MODELO	DESCRIPCIÓN
IMTZ-01	IMPULSOR BOMBA JET 1 HP TORZA
IMTZ-02	KIT IMPULSORES BOMBA MULTIPASOS 1 HP TORZA (3 PIEZAS)
IMTZ-03	KIT IMPULSORES BOMBA MULTIPASOS 2 HP TORZA (3 PIEZAS)





Sistema de Presión con Bomba TORZA

Serie BJTZ

MODELO	HP	KW	VOLTAJE	ENT/SAL	GASTO (GPM)	30 PSI	40 PSI	50 PSI
BJTZ-1-AIH	1 HP	0.75 KW	127V - 1F	1" X 1"		11.35 GPM	8.45 GPM	5.41 GPM



BJTZ-1-AIH

Sistema de Presión 30 GPM con Tanque Hidroneumático de 26 Gal. TORZA

Serie SPTZ

MODELO: SPTZ-30-26

COMPONENTES	DESCRIPCIÓN
BMTZ-1-AI	BOMBA CENTRIFUGA MULTI-ETAPAS 1HP TORZA
THTZ-26-H	TANQUE HIDRONEUMÁTICO HORIZONTAL 26 GAL
MTZ-180-2CB	MANÓMETRO SECO TORZA 0-180 PSI 2" CONEXIÓN BASE
MATZ-24-1	MANGUERA FLEXIBLE DE ACERO INOXIDABLE 24"X1"
CTZ-5V-1	CONEXIÓN DE BRONCE 5 VÍAS 1" TORZA
IPTF-3050	INTERRUPTOR DE PRESIÓN 30-50



SPTZ-30-26

Sistema de Presión 11 GPM con Tanque Hidroneumático de 26 Gal. TORZA

Serie SPTZ

MODELO: SPTZ-11-26

COMPONENTES	DESCRIPCIÓN
BJTZ-1-AI	BOMBA JET 1HP 110V TORZA
THTZ-26-H	TANQUE HIDRONEUMÁTICO HORIZONTAL 26 GAL
MTZ-180-2CB	MANÓMETRO SECO TORZA 0-180 PSI 2" CONEXIÓN BASE
MATZ-24-1	MANGUERA FLEXIBLE DE ACERO INOXIDABLE 24"X1"
CTZ-5V-1	CONEXIÓN DE BRONCE 5 VÍAS 1" TORZA
IPTF-3050	INTERRUPTOR DE PRESIÓN 30-50



SPTZ-11-26

Sistema de Presión 11 GPM con Tanque Hidroneumático de 6 Gal. TORZA

Serie SPTZ

MODELO: SPTZ-11-6

COMPONENTES	DESCRIPCIÓN
BJTZ-1-AI	BOMBA JET 1HP 110V TORZA
THTZ-6-H	TANQUE HIDRONEUMÁTICO HORIZONTAL 66 GAL
MTZ-180-2CB	MANÓMETRO SECO TORZA 0-180 PSI 2" CONEXIÓN BASE
MATZ-24-1	MANGUERA FLEXIBLE DE ACERO INOXIDABLE 24"X1"
CTZ-5V-1	CONEXIÓN DE BRONCE 5 VÍAS 1" TORZA
IPTF-3050	INTERRUPTOR DE PRESIÓN 30-50



SPTZ-11-6

Refacciones para Bombas TORZA

MODELO	DESCRIPCIÓN
SEMTZ-01	SELLO MECANICO BOMBA JET 1 HP TORZA
SEMTZ-02	SELLO MECANICO BOMBA MULTIPASOS 1 HP TORZA
SEMTZ-03	SELLO MECANICO BOMBA MULTIPASOS 2 HP TORZA

SEMTZ-01

Tanque Hidroneumático Horizontal TORZA

MODELO	DESCRIPCIÓN
THTZ-6-H	TANQUE HIDRONEUMÁTICO TORZA HORIZONTAL 6 GAL (22.7 LTS)
THTZ-26-H	TANQUE HIDRONEUMÁTICO TORZA HORIZONTAL 26 GAL (98.4 LTS)



THTZ-26H

THTZ-6-H

Manómetro Seco TORZA

MODELO	DESCRIPCIÓN
MTZ-180-2CT	MANÓMETRO SECO TORZA 0-180 PSI 2" CONEXIÓN TRASERA
MTZ-180-2CB	MANÓMETRO SECO TORZA 0-180 PSI 2" CONEXIÓN CON BASE



MTZ-180-2CT

MTZ-180-2CB

Manguera Flexible en Acero Inoxidable TORZA

MODELO	DESCRIPCIÓN
MATZ-16-1	MANGUERA FLEXIBLE EN ACERO INOXIDABLE 16" X 1"
MATZ-24-1	MANGUERA FLEXIBLE EN ACERO INOXIDABLE 24" X 1"
MATZ-39-1	MANGUERA FLEXIBLE EN ACERO INOXIDABLE 39" X 1"



CTVZ-5V-1

MATZ-16-1

Conector de Bronce TORZA

MODELO	DESCRIPCIÓN
CTZ-5V-1	CONECTOR DE BRONCE TORZA 5 VIAS DE 1"

Válvula Bola de 1/2" de Acero Inoxidable 316 TFLOW

MODELO	DESCRIPCIÓN
VBTF-12-316	VALVULA BOLA 1/2" ACERO INOX. 316



VBTF-12-316



Bombas Centrífuga Multi-etapas Verticales en Acero Inoxidable TORZA

Serie BVTF

Las bombas verticales marca TORZA son un producto multifuncional para diferentes tipos de aplicaciones. Sus componentes que están en contacto con el líquido, son fabricados en acero inoxidable 304 ó 316, lo que la hace un producto apto para trabajo con aguas ligeramente corrosivas. Los modelos de TORZA incluyen un motor eléctrico de alta eficiencia, ensamblado mediante un cople que se adapta en los ejes de ambas partes.

Aplicaciones:

- Sistemas de ósmosis Inversa.
- Sistemas de lavado.
- Suministro de agua para hoteles y edificios para la industria.

Condiciones de Operación:

- Líquido: Agua
- Temperatura del agua: -15 C - 70 C
- Presión máxima de operación: 145 PSI

Nota:

- Las curvas de están basadas en una operación constante del motor de 3500 RPM.

Características del motor:

- Clasificación de protección: Ip55.
(Significado: Cuenta con protección en el embobinado y rodamientos).
- Clasificación de aislamiento: F.
(Significado: Especifica la temperatura máxima de trabajo, la cual es de 105 C).
- Voltaje y corriente: 220/440V 3 Fases.



BTVF426-60-2

BTVF153-10

Serie BVTF5

CONEXIÓN BRIDA DE 1 1/4"

MODELO	HP	VOLTAJE	ACERO INOX.	GASTO (GPM)	140 PSI	150 PSI	180 PSI	200 PSI	215 PSI	240 PSI	260 PSI	MAX PSI/GPM
BTVF53-12	4 HP	230 / 460V 3F	304 / 316		21 GPM	16 GPM	-	-	-	-	-	-
BTVF56-12	4 HP	230 / 460V 3F	304 / 316	21 GPM	16 GPM	-	-	-	-	-	-	153 PSI/8.8 GPM
BTVF53-13	5.5 HP	230 / 460V 3F	304 / 316	32 GPM	28 GPM	19.5 GPM	-	-	-	-	-	191 PSI/9 GPM
BTVF56-13	5.5 HP	230 / 460V 3F	304 / 316	32 GPM	28 GPM	19.5 GPM	-	-	-	-	-	191 PSI/9 GPM
BTVF53-14	5.5 HP	230 / 460V 3F	304 / 316	35 GPM	32.5 GPM	24 GPM	16 GPM	-	-	-	-	205 PSI/9 GPM
BTVF56-14	5.5 HP	230 / 460V 3F	304 / 316	35 GPM	32.5 GPM	24 GPM	16 GPM	-	-	-	-	205 PSI/9 GPM
BTVF53-15	5.5 HP	230 / 460V 3F	304 / 316	37 GPM	34 GPM	28.5 GPM	24 GPM	-	-	-	-	216 PSI/11 GPM
BTVF56-15	5.5 HP	230 / 460V 3F	304 / 316	37 GPM	34 GPM	28.5 GPM	24 GPM	-	-	-	-	216 PSI/11 GPM
BTVF53-16	5.5 HP	230 / 460V 3F	304 / 316	38 GPM	34 GPM	29 GPM	26 GPM	22 GPM	-	-	-	216 PSI/11 GPM
BTVF56-16	5.5 HP	230 / 460V 3F	304 / 316	38 GPM	34 GPM	29 GPM	26 GPM	22 GPM	-	-	-	216 PSI/11 GPM
BTVF53-20	7.5 HP	230 / 460V 3F	304 / 316	43 GPM	41 GPM	37 GPM	32 GPM	30 GPM	25 GPM	21 GPM	-	271 PSI/12 GPM
BTVF56-20	7.5 HP	230 / 460V 3F	304 / 316	43 GPM	41 GPM	37 GPM	32 GPM	30 GPM	25 GPM	21 GPM	-	271 PSI/12 GPM
BTVF53-23	7.5 HP	230 / 460V 3F	304 / 316	-	44 GPM	42 GPM	40 GPM	38 GPM	34 GPM	30 GPM	-	305 PSI/18 GPM
BTVF56-23	7.5 HP	230 / 460V 3F	304 / 316	-	44 GPM	42 GPM	40 GPM	38 GPM	34 GPM	30 GPM	-	305 PSI/18 GPM

Serie BVTF10

CONEXIÓN BRIDA DE 1 1/2"

MODELO	HP	VOLTAJE	ACERO INOX.	GASTO (GPM)	140 PSI	150 PSI	180 PSI	200 PSI	215 PSI	240 PSI	260 PSI	MAX PSI/GPM
BTVF103-11	10HP	230 / 460V 3F	304 / 316		71 GPM	68 GPM	58 GPM	50 GPM	41 GPM	-	-	-
BTVF106-11	10 HP	230 / 460V 3F	304 / 316	71 GPM	68 GPM	58 GPM	50 GPM	41 GPM	-	-	-	242 PSI/17 GPM

Serie BVTF15

CONEXIÓN BRIDA DE 2"

MODELO	HP	VOLTAJE	ACERO INOX.	GASTO (GPM)	140 PSI	150 PSI	180 PSI	200 PSI	215 PSI	240 PSI	260 PSI	MAX PSI/GPM
BTVF153-8	15HP	230 / 460V 3F	304 / 316		118 GPM	114GPM	90 GPM	69 GPM	-	-	-	-
BTVF156-8	15 HP	230 / 460V 3F	304 / 316	118 GPM	114 GPM	90 GPM	69 GPM	-	-	-	-	213 PSI/22 GPM
BTVF153-10	20 HP	230 / 460V 3F	304 / 316	-	122 GPM	114 GPM	107 GPM	96 GPM	-	-	-	270 PSI/22 GPM
BTVF156-10	20 HP	230 / 460V 3F	304 / 316	-	122 GPM	114 GPM	107 GPM	96 GPM	-	-	-	270 PSI/22 GPM
BTVF153-11	25 HP	230 / 460V 3F	304 / 316	-	129 GPM	122 GPM	115 GPM	105 GPM	-	-	-	297 PSI/22 GPM
BTVF156-11	25 HP	230 / 460V 3F	304 / 316	-	129 GPM	122 GPM	115 GPM	105 GPM	-	-	-	297 PSI/22 GPM

Serie BVTF20

CONEXIÓN BRIDA DE 2"

MODELO	HP	VOLTAJE	ACERO INOX.	GASTO (GPM)	140 PSI	150 PSI	180 PSI	200 PSI	215 PSI	240 PSI	260 PSI	MAX PSI/GPM
BTVF203-9	25HP	230 / 460V 3F	304 / 316		160 GPM	154GPM	135 GPM	126 GPM	107 GPM	77 GPM	-	-
BTVF206-9	25 HP	230 / 460V 3F	304 / 316	160 GPM	154 GPM	135 GPM	126 GPM	107 GPM	77 GPM	-	-	245 PSI/66 GPM
BTVF203-10	25 HP	230 / 460V 3F	304 / 316	-	160 GPM	154 GPM	135 GPM	126 GPM	107 GPM	77 GPM	-	273 PSI/44 GPM
BTVF206-10	25 HP	230 / 460V 3F	304 / 316	-	160 GPM	154 GPM	135 GPM	126 GPM	107 GPM	77 GPM	-	273 PSI/44 GPM

Bombas Centrífuga Multi-etapas Verticales en Acero Inoxidable TORZA

Serie BVTF32



CONEXIÓN BRIDA DE 2 1/2"

MODELO	HP	VOLTAJE	ACERO INOX.	GASTO (GPM)	140 PSI	150 PSI	180 PSI	200 PSI	215 PSI	240 PSI	260 PSI	MAX PSI/GPM	
BTVF323-80-2	30 HP	230 / 460V 3F	304 / 316		-	-	-	187 GPM	171 GPM	163 GPM	141 GPM	116 GPM	277 PSI/75 GPM
BTVF326-80-2	30 HP	230 / 460V 3F	304 / 316		-	-	-	187 GPM	171 GPM	163 GPM	141 GPM	116 GPM	277 PSI/75 GPM
BTVF323-90-2	40 HP	230 / 460V 3F	304 / 316		-	-	-	202 GPM	189 GPM	180 GPM	163 GPM	154 GPM	318 PSI/70 GPM
BTVF326-90-2	40 HP	230 / 460V 3F	304 / 316		-	-	-	202 GPM	189 GPM	180 GPM	163 GPM	154 GPM	318 PSI/70 GPM
BTVF323-100-2	40 HP	230 / 460V 3F	304 / 316		-	-	-	220 GPM	203 GPM	198 GPM	189 GPM	167 GPM	360 PSI/52 GPM
BTVF326-100-2	40 HP	230 / 460V 3F	304 / 316		-	-	-	220 GPM	203 GPM	198 GPM	189 GPM	167 GPM	360 PSI/52 GPM

Serie BVTF42

CONEXIÓN BRIDA DE 3"

MODELO	HP	VOLTAJE	ACERO INOX.	GASTO (GPM)	140 PSI	150 PSI	180 PSI	200 PSI	215 PSI	240 PSI	260 PSI	MAX PSI/GPM	
BTVF423-60-2	50 HP	230 / 460V 3F	304 / 316		-	-	-	277 GPM	251 GPM	233 GPM	207 GPM	160 GPM	260 PSI/160 GPM
BTVF426-60-2	50 HP	230 / 460V 3F	304 / 316		-	-	-	277 GPM	251 GPM	233 GPM	207 GPM	160 GPM	260 PSI/160 GPM
BTVF423-70	60 HP	230 / 460V 3F	304 / 316		-	-	-	295 GPM	286 GPM	269 GPM	251 GPM	251 GPM	318 PSI/154 GPM
BTVF426-70	60 HP	230 / 460V 3F	304 / 316		-	-	-	295 GPM	286 GPM	269 GPM	251 GPM	251 GPM	318 PSI/154 GPM

Serie BVTF10

CONEXIÓN BRIDA DE 4"

MODELO	HP	VOLTAJE	ACERO INOX.	GASTO (GPM)	140 PSI	150 PSI	180 PSI	200 PSI	215 PSI	240 PSI	260 PSI	MAX PSI/GPM
BTVF653-50-2	60 HP	230 / 460V 3F	304 / 316		-	-	-	343 GPM	295 GPM	242 GPM	176 GPM	-
BTVF656-50-2	60 HP	230 / 460V 3F	304 / 316	-	-	-	343 GPM	295 GPM	242 GPM	176 GPM	-	240 PSI/176 GPM

Bombas Multi-etapas Horizontales y Refacciones BERKELEY

Las bombas reforzadoras MGP son las bombas más duraderas disponibles. El comprobado diseño del impulsor otante SignaSeal minimiza las cargas de empuje, lo que permite un funcionamiento continuo sin dañar los cojinetes del motor, el sello mecánico o los componentes hidráulicos de la bomba.



BF20



BF21

MODELO	SERIE	HP	VOLTAJE	ETAPAS	GASTO (GPM)	200 PSI	183 PSI	175 PSI	150 PSI	
BF18	MGP7D	3/4 HP	115 / 230V 1F	9		-	2 GPM	4 GPM	6 GPM	6 GPM
BF19	MGP10E	1 HP	115 / 230V 1F	10		-	3 GPM	5 GPM	9 GPM	9 GPM
BF20	MGP10F	1 1/2 HP	115 / 230V 1F	14		7 GPM	9 GPM	10 GPM	12 GPM	12 GPM
BF21	MGP10G	2 HP	115 / 230V 1F	11		9 GPM	10 GPM	11 GPM	13 GPM	13 GPM
BF23	MGP20H	3 HP	115 / 230V 1F	15		18 GPM	21 GPM	23 GPM	26 GPM	26 GPM

Refacciones BERKELEY

MODELO	DESCRIPCIÓN
KI440	KIT IMPULSORES P/1.5HP P325-428R
P325-718R	KIT IMPULSORES P/MOTOR 20GPM 3HP

Especificaciones Técnicas:

Para obtener más especificaciones de estos productos, favor de visitar el sitio web oficial de Pentair: www.pentair.com



KI440



Bombas Presurizadoras WALRUS

Las bombas de la serie HQ están diseñadas para el suministro de agua y el aumento de presión en aplicaciones residenciales, comerciales e industriales ligeras donde existe una presión de agua baja o inadecuada.

Características y Beneficios:

- Las HQ es una unidad completa, todo en uno, que consta de una bomba, un motor, un tanque de presión y un controlador electrónico. El controlador electrónico incorporado proporciona una presión constante que garantiza que la bomba arranque automáticamente cuando se consume agua y funciona continuamente hasta que no se necesita agua.
- El diseño compacto y el funcionamiento silencioso hacen que la serie HQ sea adecuada para muchas aplicaciones.

Especificaciones Técnicas:

Para obtener más especificaciones de estos productos, favor de visitar el sitio web oficial de Walrus America: www.walrusamerica.com



BA061



BA062

MODELO	SERIE	HP	VOLTAJE	ENT/SAL		20 PSI	30 PSI	40 PSI	50 PSI
BA060	HQ200	1/4 HP	115V 1F	1" X 1"	GASTO (GPM)	7.7 GPM	-	-	-
BA061	HQ400	1/2 HP	115V 1F	1" X 1"		12.6 GPM	4 GPM	-	-
BA062	HQ800H	1 HP	230V F	1" X 1"		23.6 GPM	20.4 GPM	15.1 GPM	9.7 GPM
BA069	HQ800	1 HP	115V 1F	1" X 1"		23.6 GPM	20.4 GPM	15.1 GPM	9.7 GPM
BA070	HQ800	1 HP	230V 1F	1" X 1"		-	-	-	-
BA063	HQ1500	2 HP	230V 1F	1" X 1"		56 GPM	48 GPM	38 GPM	17 GPM
BA064	HQ1500	2 HP	230V 1F	1" X 1"		56 GPM	48 GPM	38 GPM	17 GPM
BA065	HQ2200	3 HP	230V 1F	1" X 1"		65 GPM	55 GPM	43 GPM	30 GPM
BA066	HQ3700	5 HP	230V 1F	1" X 1"		-	65 GPM	60 GPM	30 GPM

Bombas Sumergibles WALRUS

Bombas sumergibles para agua limpia, resistentes a la corrosión y compactas. Incluye condensador, suministro con cable de alimentación y motor con protección térmica contra sobrecarga. Apropriadas para limpieza de torres de lavado y otros usos de bombeo en espacios con nados.

MODELO	SERIE	KW	VOLTAJE	MÁX. CAPACIDAD
BS05	PW100A	100 KW	115V 1F	21 GPM
BS06	PW250A	250 KW	115V 1F	39 GPM
BS07	PW400A	400 KW	115V 1F	68.7 GPM



BS05



BS07

Refacciones WALRUS

MODELO	SERIE	DESCRIPCIÓN
SEL01	TQ200-TQ800	SELLO MECÁNICO P/WALRUS SERIE TQ
SEL06	TQ1500	SELLO MECÁNICO WALRUS SERIE TQ
-	HQ200-800	SELLO MECÁNICO WALRUS SERIE HQ
-	-	KIT PARTES CON IMPULSORES HQ
IP07	-	SWITCH DE PRESIÓN P/WALRUS TQ800
KIT800	WETTED PARTS	KIT PARTES P/TQ800



SEL06

Bombas Centrífugas FLOTEC

Diseñadas para bombear agua limpia, acopladas a un tanque de presurización. Proporciona un buen bombeo de presión desde pozos donde la profundidad del agua es de 25' o menos.

Características:

- Perfecto para pozos poco profundos (profundidad al agua inferior a 25').
- Construcción termoplástica para una mayor resistencia a la corrosión.
- Succión de 1 1/4" / descarga de 1".
- Con interruptor de presión 30/50 pre-cableado.

Especificaciones Técnicas:

Para obtener más especificaciones de estos productos, favor de visitar el sitio web oficial de Pentair: www.pentair.com

MODELO	SERIE	HP	VOLTAJE	ENT/SAL	GASTO (GPM)	40 PSI	MAX. PRESIÓN
BF001	FP4012-10	1/2 HP	115/ 230V	1 1/4" X 1"	8 GPM	77 PSI	
BF002	FP4022-10	3/4 HP	115/ 230V	1 1/4" X 1"	12 GPM	78 PSI	
BF003	FP4032-10	1 HP	115/ 230V	1 1/4" X 1"	18 GPM	67 PSI	



BF004



BF001

MODELO	SERIE	HP	VOLTAJE	ENT/SAL	GASTO (GPM)	20 PSI	30 PSI	40 PSI	50 PSI	50 PSI	50 PSI	50 PSI
BF004	FP5182	2 HP	115/ 230V	2" X 2"	69 GPM	64 GPM	59 GPM	47 GPM	34 GPM	24 GPM	15 GPM	

Refacciones para FLOTEC

MODELO	SERIE	CARACTERÍSTICAS
SEL02	U109-118	SELLO MECANICO PARA BOMBA TERMOPLASTICO 2 HP



SEL02

Bomba Stingray de Plástico FRANKLIN ELECTRIC

Características:

- Disipador de calor refrigerado por aire patentado permite que la bomba funcione en seco sin dañar el sello del eje.
- Caja de voluta compacta para aplicaciones con succión inundada (no autocebante).
- Caja y soporte resistentes a la corrosión hechos de termoplástico reforzado con fibra de vidrio.
- Sello de ojo rotante entre el impulsor cerrado y el difusor maximiza la eficiencia.
- Conexiones de succión y descarga de 1-1/2" mpt (se venden por separado)
- Ideal para fuentes, estanques y circulación general de agua.
- Otras aplicaciones incluyen circulación para acuarios, elementos acuáticos y usos industriales.

MODELO	SERIE	HP	VOLTAJE	SALIDA
BP003	S2KM	2 HP	230V	2"X2"
BP004	S4A	4 HP	230V	2"X2"



BP004

Refacciones para Stingray FRANKLIN ELECTRIC

MODELO	SERIE	CARACTERÍSTICAS
CT038	31-1756-08	TUERCA UNION 1.5"
CT039	31-1501-09	TUERCA UNION 2"



CT038

CT039

Bombas de Gasolina FLOTEC

Características:

- Bomba de gas
- Impulsado por un motor de alto rendimiento de 5-1/2 HP
- Unidad portátil y ligera con asa de transporte resistente.
- Fácil portabilidad para la transferencia de agua en lugares remotos.
- Excelente para la eliminación de agua cuando la fuente de alimentación está apagada.

Especificaciones Técnicas:

Para obtener más especificaciones de estos productos, favor de visitar el sitio web o el de Pentair: www.pentair.com

MODELO	SERIE	HP
BG06	FP54-55-01	5.5 HP



BG06

Bombas de Diafragma SHURFLO

Fácil de instalar y extremadamente versátil, perfecto para una variedad de usos.

MODELO	SERIE	ENT/SAL	GASTO (GPM)	10 PSI	20 PSI	30 PSI	40 PSI	60 PSI
BP04	2088-554-144	1/2" - 1/2"		2.53 GPM	2.30 GPM	2.08 GPM	2.08 GPM	-
BP05	2088-592-054	1/2" - 1/2"		2.80 GPM	2.50 GPM	2.30 GPM	2.30 GPM	-
BP06	8075-142-313	3/8" - 3/8"		-	1.26 GPM	-	-	-

Características:

- Ideal para bombear agua de su cisterna a su tinaco o tanque elevado.
- Diseñada para ofrecer una larga vida de operación sin problemas.
- Su capacidad única de poder trabajar en seco reduce el costo de mantenimiento y permite una entrega continua.
- Cuenta con motor Permag con tecnología de SHUR o no se quemará o dañará.
- Cuenta con interruptor de presión, opera automáticamente y no requiere de conexiones externas.

Datos de Operación:

- Voltaje: 115 WAC nominal
- Operación: Para uso intermitente
- Válvula de retención: Operación de una vía. Previene retorno de líquido.
- Motor: Imán permanente con protección térmica integrada.
- Interruptor de presión: Arranque a 25 psi (+/- 5 psi) paro a 45 psi.

Especificaciones Técnicas:

Para obtener más especificaciones de estos productos, favor de visitar el sitio web o el de Pentair: www.pentair.com



BP04



BP06

Refacciones para Bomba de Gasolina SHURFLO

MODELO	NO. DE PARTE	CARACTERÍSTICAS
BP07	60-044-00	TRANSFORMADOR PARA BOMBA 50GPD 24V
RBS01	94-231-20	SWITCH Y CUBIERTA SHURFLO
RBS03	94-232-00	VÁLVULA DE ENSAMBLE
RBS04	94-238-03	CARCASA INFERIOR (DIAFRAGMA)
RBS06	94-060-00	TAPA DE CONTACTOS



RBS01



RBS04



RBS03

Bombas de Diafragma AQUATEC

Diseñadas para presurizar sistemas de ósmosis inversa. Marca líder en la fabricación de bombas de diafragma y componentes de ujo.

Beneficios:

- No utilizan sello mecánico.
- Integran interruptor de presión.
- No generan ruido.



MODELO	SERIE	VOLTAJE	DESCRIPCIÓN
BP20	5503-ID12-B526	110V	BOMBA 4.5 GPM 110V AQUATEC
BP20	8852-2P01-T421	24V	BOMBA BOOSTER AQUATEC
BP33	5853-2LM2-B534	24V	BOMBA 300GPD AQUATEC
BP36	5881-7E12-B584	110V	BOMBA 0.9 GPM 3/8"
BP37	5513-1D12-B606	24V	BOMBA AQUATEC 6 GPM
BP34	5357-2LM2-B738	24V	BOMBA AQUATEC ÓSMOSIS 800 GALS



BP20

Refacciones para Bomba AQUATEC

MODELO	SERIE	DESCRIPCIÓN
BP12	20-PWS-002	TRANSFORMADOR P/BOMBA AQUATEC DE 800 GPD
RBS07	UHA-550 51-223-01	SWITCH Y CUBIERTA AQUATEC
RBS08	M53-158	KIT DE CARBONES PARA BOMBA AQUATEC



BP33

Especificaciones Técnicas:

Para obtener más especificaciones de estos productos, favor de visitar el sitio web oficial de Aquatec: www.aquatec.com

Bombas Rotativas PROCON

MODELO	SERIE	DESCRIPCIÓN
BR04	112A100F11AA	100 GPH BRONCE 3/8" 200 PSI
BR10	103B100F31BA200	100 GPH ACERO INOXIDABLE 3/8" 200 PSI
BR05	112B125F31XX	125 GPH BRONCE 3/8" 200 PSI
BR06	102A140F11BA	225 GPH BRONCE 3/8" 200 PSI
BR07	104B240F11XX	240 GPH BRONCE 1/2" 200 PSI
BR09	104B330F11XX	330 GPH BRONCE 1/2" 200 PSI



BR10

Especificaciones Técnicas:

Para obtener más especificaciones de estos productos, favor de visitar el sitio web oficial de Procon Products: www.proconpumps.com

Motores MARATHON

MODELO	SERIE	DESCRIPCIÓN
MB01	4805	MOTOR 1/3 HP 115/230V
MB02	H684	MOTOR 1/2 HP 115/230V
MB03	H714	MOTOR 3/4 HP 115/230V
RB66	1113	ABRAZADERA PARA BOMBA/MOTOR



MB03

Especificaciones Técnicas:

Para obtener más especificaciones de estos productos, favor de visitar el sitio web oficial de Marathon: www.marathongenerators.com

Bomba para Garrafón FLOJET

MODELO	SERIE	DESCRIPCIÓN
BP03	BW4000-00A	FLOJET PARA GARRAFON DE 120V



BP03

Especificaciones Técnicas:

Para obtener más especificaciones de estos productos, favor de visitar el sitio web oficial de Flojet: www.xylem.com



Bombas Rotativas FLUID-O-TECH

MODELO	SERIE	DESCRIPCIÓN
BR12	PA301	105 GPH - BOMBA DE BRONCE
BR13	PA3501	125 GPH - BOMBA DE BRONCE
BR14	PA401	140 GPH - BOMBA DE BRONCE
BR15	PA800A	260 GPH - BOMBA DE BRONCE
BR16	PA1000A	320 GPH - BOMBA DE BRONCE

Especificaciones Técnicas:

Para obtener más especificaciones de estos productos, favor de visitar el sitio web oficial de Fluid-O-Tech: www.uidotech.com



BR12

Motores US MOTORS

MODELO	SERIE	DESCRIPCIÓN
MB04	FD13CMP2P	MOTOR 1/3 HP - 1800 RPM
MB05	FD12CMP2P	MOTOR 1/2 HP - 1800 RPM
MB06	FD11CMP2P	MOTOR 3/4 HP - 1800 RPM

Especificaciones Técnicas:

Para obtener más especificaciones de estos productos, favor de visitar el sitio web oficial de US Motors: www.usmotors.com



MB05

Refacciones para Bombas TORZA



FLOTADOR DE ELCTRONIVEL DOBLE FUNCIÓN (ARRIBA/ABAJO)

MODELO	DESCRIPCIÓN
FLTF-2	FLOTADOR ELECTRONIVEL

INTERRUPTOR DE PRESIÓN 30-50

MODELO	PSI	VOLTAJE
IPTZ-3050	30 PSI - 50 PSI	220 - 110V



FLTF-2



IPTZ-3050

Tanque Hidroneumático Vertical TORZA

MODELO	DESCRIPCIÓN
THTZ-11	TANQUE HIDRONEUMATICO METALICO 11 GAL (41.6 LTS) - ENTRADA DE 3/4"
THTZ-20	TANQUE HIDRONEUMATICO METALICO 20 GAL (75.7 LTS) - ENTRADA DE 3/4"



THTZ-11

THTZ-20



Tanques Hidroneumáticos PENTAIR

MODELO	SERIE	CAPACIDAD	DIAFRAGMA
TH06	RO80 RO MATE CH31054	86 GAL	BTH06
TH07	RO120 RO MATE CH34395	119 GAL	BTH09
TH15	RO 20 CH30839-1	20 GAL	BTH02
TH16	RO 30 CH30853-1	30 GAL	BTH03
TH17	RO 40 CH30865	40 GAL	BTH04

Características y Beneficios:

- Diseñados para soportar aplicaciones a la intemperie y corrosión.
- Construcción compuesta resistente a la corrosión.
- Una sola pieza, sin costuras interiores cuerpo moldeado de polietileno de alta densidad prima.
- Membrana de aire reemplazable.
- Peso ligero.

Especificaciones Técnicas:

Para obtener más especificaciones de estos productos, favor de visitar el sitio web o el de Pentair: www.pentair.com



Medidores Digitales GPI

MODELO	DESCRIPCIÓN
MDG01	MEDIDOR DIGITAL 1" GAL. 01N31GM
MDG03	MEDIDOR DIGITAL 1.5" ESPIGA TM150-N
MDG05	MEDIDOR DIGITAL 2" ESPIGA TM200-N
MDG12	MEDIDOR DIGITAL 1" LITROS 01N31LM



MDG12



MDG01



MDG-03



MDG05

Variadores de Frecuencia

Equipos diseñados para ser usado en aplicaciones de aguas potables y residuales. Está creado especialmente para bombas, y su uso logra importantes ahorros de energía, una significativa calidad del agua, preserva el sistema de tuberías, bombas y motores eléctricos. Además, establece un control exacto de presión y nivel.

MODELO	DESCRIPCIÓN
PD-15-440	VARIADOR DE FRECUENCIA AIKON 15HP - 11 KW - 2200V - 3F
PD-15-220	VARIADOR DE FRECUENCIA AIKON 15HP - 11 KW - 440V - 3F
PD-20-440	VARIADOR DE FRECUENCIA AIKON 20HP - 15 KW - 220V - 3F
PD-20-220	VARIADOR DE FRECUENCIA AIKON 20HP - 15 KW - 440V - 3F
PD-25-440	VARIADOR DE FRECUENCIA AIKON 25HP - 18.5 KW - 220V - 3F
PD-25-220	VARIADOR DE FRECUENCIA AIKON 25HP - 18.5 KW - 440V - 3F
PD-30-440	VARIADOR DE FRECUENCIA AIKON 30HP - 22 KW - 220V - 3F
PD-30-220	VARIADOR DE FRECUENCIA AIKON 30HP - 22 KW - 440V - 3F
PD-40-440	VARIADOR DE FRECUENCIA AIKON 40HP - 30 KW - 2200V - 3F
PD-40-220	VARIADOR DE FRECUENCIA AIKON 40HP - 30 KW - 440V - 3F
PD-50-440	VARIADOR DE FRECUENCIA AIKON 50HP - 37 KW - 220V - 3F
PD-50-220	VARIADOR DE FRECUENCIA AIKON 50HP - 37 KW - 440V - 3F
PD-60-440	VARIADOR DE FRECUENCIA AIKON 60HP - 45 KW - 220V - 3F
PD-60-220	VARIADOR DE FRECUENCIA AIKON 60HP - 45 KW - 440V - 3F
PD-75-440	VARIADOR DE FRECUENCIA AIKON 75HP - 55 KW - 220V - 3F
PD-75-220	VARIADOR DE FRECUENCIA AIKON 75HP - 55 KW - 440V - 3F

Aplicaciones:

- Sistemas Residenciales.
- Plantas de Tratamiento de Aguas Potables y Residuales.
- Distribución Contrala Red.
- Bombas Sumergibles.
- Sistemas de Riego.
- Plantas Depuradoras.



PD-20-220



PD-40-220



CATÁLOGO

SISTEMAS DE ÓSMOSIS INVERSA





Sistema de Ósmosis Inversa Semi-Comerciales

Sistemas de Ósmosis Serie 1K

Estos sistemas de ósmosis inversa tienen una capacidad de 800 - 1500 GPD, diseñados para almacenar el agua producto en un tanque de almacenamiento. Están fabricados con una membrana de 4", un portamembrana de acero inoxidable, una bomba rotativa de bronce marca PROCON con su motor, un interruptor de baja presión, un pre- ltro para sedimento de 20" 5 micras, un pre- ltro de carbón activado granular 20", dos ujómetros para el producto y rechazo de la ósmosis, dos manómetros con glicerina de acero inoxidable, una válvula aguja de restricción de acero inoxidable, una válvula solenoide 1/2" de nylon, manguera de polietileno y conexiones rápidas para manguera.

MODELO	GPD	MEMBRANAS	MEDIDA	HP	VOLTAJE
ROIW-800	800 GPD	1 - TFLOW	4" X 21"	1/3 HP	110V
ROIW-1500EC	1,500 GPD	1- TFLOW	4" X 40"	1/2 HP	110V

Opcional: Voltaje 220V

Sistemas de Ósmosis Serie 1K - Con Bomba de Diafragma

Sistema de osmosis inversa con capacidad para 800 GPD, diseñada para almacenar agua en un tanque de almacenamiento. Fabricado con una bomba de diafragma marca Aquatec, membrana de 4", portamembrana de acero inoxidable, interruptor de baja presión, un pre- ltro para sedimento de 20" 5 micras, un pre- ltro de carbón activado block 20", dos ujómetros para el producto y rechazo de la ósmosis, dos manómetros con glicerina de acero inoxidable, una válvula aguja de restricción de acero inoxidable, una válvula solenoide 1/2" de nylon, manguera de polietileno y conexiones rápidas para manguera.

MODELO	GPD	MEMBRANAS	MEDIDA	HP	VOLTAJE
ROIW-800BD	800 GPD	1 - TFLOW	4" X 21"	1/3 HP	110V



Sistema de Ósmosis Inversa Comerciales

Sistemas de Ósmosis Serie 8K

Estos sistemas de ósmosis inversa tienen una capacidad de 2,100 – 8,600 GPD. Están fabricados con membranas de 4"X40" LP marca TFLOW, portamembranas de acero inoxidable sin costuras internas marca TFLOW, una bomba multi-etapas con cuello de acero inoxidable marca Berkeley, control eléctrico con display y sensor para sólidos disueltos, un interruptor de baja presión, un pre- ltro para sedimento de 20" 5 micras, tres ujómetros para el producto, rechazo y recirculación de la ósmosis, dos manómetros con glicerina de acero inoxidable, dos válvulas aguja de restricción de acero inoxidable, dos válvula solenoides de nylon para entrada y auto- ush de sistema, manguera de polietileno y conexiones rápidas para manguera.

MODELO	GPD	MEMBRANAS	MEDIDA	HP	VOLTAJE
ROIW-14-210	2,100 GPD*	1 - TFLOW	4" X 40"	3/4 HP	220V
ROIW-24-430	4,300 GPD*	2 - TFLOW	4" X 40"	1 HP	220V
ROIW-34-640	6,400 GPD*	3 - TFLOW	4" X 40"	1 1/2 HP	220V
ROIW-44-860	8,600 GPD*	4 - TFLOW	4" X 40"	1 1/2 HP	220V

Ventajas: Recirculación de rechazo y auto- ush de sistema, para prolongar tiempo de vida de las membranas. Pantalla con indicador de sólidos disueltos de agua producto.

Opcional:

- Membranas de su preferencia, marca TFLOW, Toray o Hydranautics.
- Portamembranas de bra de vidrio.
- Voltaje 110V.

*Nota: La producción de agua (GPD) está calculada con base a 1000 ppm de alimentación, por lo que este rango puede variar dependiendo de la calidad de agua a tratar.



Sistema de Ósmosis Inversa Comerciales

Sistemas de Ósmosis Serie 9K

Estos sistemas de ósmosis inversa tienen una capacidad de 9,300 – 10,400 GPD. Están fabricados con membranas de 4"X40" LP marca TFLOW, portamembranas de acero inoxidable sin costuras internas marca TFLOW, una bomba multi-etapas con cuello de acero inoxidable marca Berkeley, control eléctrico con display y sensor para sólidos disueltos, un interruptor de baja presión, un pre-filtro para sedimento de 20" 5 micras, tres ujómetros para el producto, rechazo y recirculación de la ósmosis, cuatro manómetros con glicerina de acero inoxidable, dos válvula aguja de restricción de acero inoxidable, dos válvula solenoides de nylon para entrada y auto-flush de sistema, manguera de polietileno y conexiones rápidas para manguera.

Ventajas: Recirculación de rechazo y auto-flush de sistema, para prolongar tiempo de vida de las membranas. Pantalla con indicador de sólidos disueltos de agua producto.

Opcional:

- Membranas de su preferencia, marca TFLOW, Toray o Hydranautics.
- Portamembranas de braga de vidrio.
- Voltaje 110V.

MODELO	GPD	MEMBRANAS	MEDIDA	HP	VOLTAJE
ROIW-54-930	7,500 - 9,300 GPD	5 - TFLOW	4" X 40"	2 HP	220V
ROIW-64-1040	9,000 - 10,400 GPD	6 - TFLOW	4" X 40"	2 HP	220V



ROIW-64-1040

Sistema de Ósmosis Inversa Industriales

Sistemas de Ósmosis Serie 21K

Estos sistemas de ósmosis inversa tienen una capacidad de 14,400 – 21,600 GPD. Están fabricados con membranas de 8"X40", portamembranas de braga de vidrio "side port", una bomba multi-etapas horizontal o vertical (dependiendo del ujo), control eléctrico con display y sensor para sólidos disueltos, un interruptor de baja presión, pre-filtros para sedimento en multi-cartucho de acero inoxidable, tres ujómetros para el producto, rechazo y recirculación de la ósmosis, cuatro manómetros con glicerina de acero inoxidable, tres válvulas globo de acero inoxidable para control de ujos, dos válvulas solenoide 1 1/2" de nylon para entrada y auto-flush de sistema.

Ventajas: Alta producción y mayor eficiencia en ósmosis compacta con membranas de 8". Recirculación de rechazo y auto-flush de sistema para prolongar tiempo de vida de las membranas.



ROIW-38-21

MODELO	GPD	PORTAMEMBRANAS	MEMBRANAS	MEDIDA	HP	VOLTAJE
ROIW-28-14	14,400 GPD	2	2 - TFLOW	8" X 40"	3 HP	220V - 1F
ROIW-38-21	21,600 GPD	3	3 - TFLOW	8" X 40"	5 HP	220V - 3F

Opcional:

- Membranas de su preferencia, marca TFLOW, Toray o Hydranautics.

***Nota:** Especificar con su asesor de ventas el voltaje y corriente a utilizar.

Sistema de Ósmosis Inversa Industriales

Sistemas de Ósmosis Serie 43K

Estos sistemas de ósmosis inversa tienen una capacidad de 28,800 – 43,200 GPD. Están fabricados con membranas de 8" X 80", portamembranas de braga de vidrio, una bomba multi-etapas vertical TORZA con cuello de acero inoxidable, un control eléctrico con display y sensor para sólidos disueltos, un interruptor de baja presión, pre-filtración con cartuchos para sedimento y carcasa de acero inoxidable, tres uómetros para el producto, rechazo y recirculación de la ósmosis, cuatro manómetros con glicerina de acero inoxidable en 4", tres válvulas globo de acero inoxidable para control de ujos, dos válvulas solenoides de nylon para entrada y auto-ush de sistema, una bomba dosificadora para inyección de anti-incrustante con tanque para químico.

Ventajas: Recirculación de rechazo y auto-ush de sistema, para prolongar tiempo de vida de las membranas. Tubería de acero inoxidable en descarga de bomba de alta presión.



ROIW-48-28

MODELO	GPD	PORTAMEMBRANAS	MEMBRANAS	MEDIDA	HP	VOLTAJE
ROIW-48-28	28,800 GPD	2	4 - TORAY	8" X 80"	7 1/2 HP	220V - 3F
ROIW-68-43	43,200 GPD	3	6 - TORAY	8" X 80"	10 HP	220V - 3F

Opcional:

- Membranas de su preferencia, marca TFLOW, Toray o Hydranautics.
- Portamembranas de braga de vidrio.
- Voltaje 110V.

Sistema de Ósmosis Inversa Industriales

Sistemas de Ósmosis Serie 115K

Estos sistemas de ósmosis inversa tienen una capacidad de 63,800 – 115,200 GPD, cuentan con un sistema de lavado de membranas en sitio (CIP), para una mayor facilidad del usuario. Están fabricados con membranas de 8", portamembranas de braga de vidrio, una bomba multi-etapas vertical TORZA con cuello de acero inoxidable, un tanque tipo pipa y una bomba recirculadora para el CIP, una bomba dosificadora marca TFLOW para la inyección de anti-incrustante, un control eléctrico serie 150 con tarjeta electrónica y display para sólidos disueltos, temperatura, conductividad, muestra el tiempo de horas trabajadas. Cuenta con variador de velocidad para mayor eficiencia en el trabajo de la bomba y consumo de luz, un interruptor de baja presión, un multi-cartucho de acero inoxidable con siete cartuchos para sedimento de 5 micras, tres uómetros para el producto, rechazo y recirculación de la ósmosis, cinco manómetros con glicerina de acero inoxidable en 4", tres válvulas de globo en acero inoxidable para control de ujos, una válvula solenoide de nylon.

Ventajas: Sistema de lavado de membranas en la misma base. Recirculación de rechazo para prolongar tiempo de vida de las membranas. Tubería de acero inoxidable en descarga de bomba de alta presión.

MODELO	GPD	PORTAMEMBRANAS	MEMBRANAS	MEDIDA	HP	VOLTAJE
ROIW-98-64	64,800 GPD	3	9 - TORAY	8" X 120"	15 HP	220V - 3F
ROIW-128-86	86,400 GPD	3	12 - TORAY	8" X 120"	20 HP	220V - 3F
ROIW-168-115	115,200 GPD	4	16 - TORAY	8" X 120"	25 HP	220V - 3F

Opcional:

- Membranas de su preferencia, marca TFLOW, Toray o Hydranautics.
- Bombas de su preferencia, marca TORZA o Goulds.
- Auto-ush automático.
- Corriente 440V



ROIW-128-86

Sistema de Ósmosis Inversa Industriales

Sistemas de Ósmosis Serie 172K

Estos sistemas de ósmosis inversa tienen una capacidad de 144,000 – 172,800 GPD, cuentan con un sistema de lavado de membranas en sitio (CIP), para una mayor facilidad del usuario. Están fabricados con membranas de 8"X160", portamembranas de fibra de vidrio, una bomba multi-etapas vertical TORZA con cuello de acero inoxidable, un tanque tipo pipa y una bomba recirculadora para el CIP, una bomba dosificadora marca TFLOW para la inyección de anti-incrustante, un control eléctrico serie 150 con tarjeta electrónica y display para sólidos disueltos, temperatura, conductividad, muestra el tiempo de horas trabajadas. Cuenta con variador de velocidad para mayor eficiencia en el trabajo de la bomba y consumo de luz, un interruptor de baja presión, un pre-filtro de sedimento en carcasa de fibra de vidrio marca PRIMO, tres medidores para el producto, rechazo y recirculación de la ósmosis, cinco manómetros con glicerina de acero inoxidable en 4", tres válvulas de globo en acero inoxidable para control de flujo, una válvula solenoide de nylon.

Ventajas: Sistema de lavado de membranas en la misma base. Recirculación de rechazo para prolongar tiempo de vida de las membranas. Tubería de acero inoxidable en descarga de bomba de alta presión.

Opcional:

- Membranas de su preferencia, marca TFLOW, Toray o Hydranautics.
- Bombas de su preferencia, marca TORZA o Goulds.
- Auto-Flush automático.
- Corriente 440V

MODELO	GPD	PORTAMEMBRANAS	MEMBRANAS	MEDIDA	HP	VOLTAJE
ROIW-208-144	144,000 GPD	5	20 - TORAY	8" X 160"	30 HP	220V - 3F
ROIW-248-172	172,800 GPD	6	24 - TORAY	8" X 160"	40 HP	220V - 3F

ROIW-248-172



Sistema de Ósmosis Inversa Industriales

Sistemas de Ósmosis Serie 550K



Estos sistemas de ósmosis inversa tienen una capacidad de 500,000 GPD. Están fabricados con membranas de 8"X240", portamembranas de bra de vidrio, una bombamulti-etapas vertical TORZA con cuello de acero inoxidable, un tanque tipo pipa y una bomba recirculadora para el CIP, una bomba dosi cadora marca TFLOW para la inyección de anti-incrustante, un control eléctrico serie 150 con tarjeta electrónica y display para sólidos disueltos, temperatura, conductividad, muestra el tiempo de horas trabajadas. Cuenta con variador de velocidad para mayor e ciencia en el trabajo de la bomba y consumo de luz, un interruptor de baja presión, un pre- ltro de sedimento en carcasa de bra de vidrio marca PRIMO, dos medidores de turbina para producto y rechazo, un ujómetro para recirculación de la ósmosis, cinco manómetros con glicerina de acero inoxidable en 4", tres válvulas de globo en acero inoxidable para control de ujos, una válvula solenoide de nylon.

MODELO	GPD	PORTAMEMBRANAS	MEMBRANAS	MEDIDA	HP	VOLTAJE
ROIW-668-475	475,200 GPD	11	66 - TORAY	8" X 240"	75 HP	440V - 3F

Ventajas: Recirculación de rechazo para prolongar tiempo de vida de las membranas. Tubería de acero inoxidable en descarga de bomba de alta presión. Pre- ltro en carcasa de bra de vidrio para mayor producción.

ROIW-668-475



Sistema de Ósmosis Inversa Industrial para Agua de Mar

Sistemas de osmosis inversa para tratar agua de mar, fabricados con membranas de 8"x40", portamembranas de bra de vidrio para 1000 psi, bomba multi-etapas de alta presión, recuperador de energía en osmosis arriba de 75 HP, bomba dosi cadora marca TFLOW para la inyección de anti-incrustante, control eléctrico con display para sólidos disueltos, temperatura, pH, conductividad, muestra el tiempo de horas trabajadas, variador de velocidad, pre- ltros para sedimento, indicadores de ujo de permeado y rechazo, manómetros con glicerina acero inoxidable en 4", tubería de acero inoxidable para alta presión.

MODELO	GPD	PORTAMEMBRANAS	MEMBRANAS	MEDIDA	HP	VOLTAJE
ROIW-28K-SW	28,000 GPD	2	8 - TORAY	8" X 160"	- HP	440V - 3F
ROIW-79K-SW	79,000 GPD	3	18 - TORAY	8" X 240"	60 HP	440V - 3F
ROIW-159K-SW	159,000 GPD	6	36 - TORAY	8" X 240"	100 HP	440V - 3F
ROIW-44-860	310,000 GPD	11	77 - TORAY	8" X 280"	150 HP	440V - 3F

Opcional:

- Control eléctrico con PLC.
- Sistema de lavado de membranas en sitio.

ROIW-159K-SW



SUFC-10-4040

Sistema de Ultrafiltración Serie Comercial

Se trata de un proceso de filtración de membrana que elimina sólidos suspendidos, bacterias, virus, endotoxinas y más para producir agua de alta pureza con una baja densidad de sedimentos. Pueden retener partículas de hasta 0.01 micras en un fluido.

Las membranas de ultrafiltración son más cerradas que las de microfiltración pero más abiertas que las de nanofiltración y ósmosis inversa. Utiliza baja presión para forzar el fluido a través de la membrana que resulta en menores costos de operación. Además, es muy eficaz como tratamiento previo a la ósmosis inversa. Las membranas tienen una vida mucho mayor que las de ósmosis inversa porque tienen un sistema de auto-limpieza mediante un retrólavado.

Nuestros sistemas de ultrafiltración TFLOW, están diseñados con membranas de fibra hueca instaladas en paralelo, para producir flujos constantes de servicio de 15 a 30 GPM.

MODELO	OPERACIÓN	PORTAMEMBRANAS	MEMBRANAS	MEDIDA	VOLTAJE
SUFC-10-4040	FLUJO: 5 - 10 GPM	2	2 - UF TFLOW	4" X 40"	110V
SUFC-20-4040	FLUJO: 10 - 20 GPM	4	4 - UF TFLOW	4" X 40"	110V

Desionizador Desmineralizador

El Desionizador de doble cama consiste en un sistema de intercambio iónico para la eliminación de prácticamente todas las impurezas iónicas presentes en el agua, y así obtener agua de la mejor calidad posible. Consiste en pasar el agua a través de resina catiónica base hidrogeno (H), para posteriormente pasarla por resina aniónica base hidróxido (OH). Posteriormente, ambas resinas deben regenerarse periódicamente para restaurarlas a su forma iónica original. Sistemas desionizadores de doble cama para producir agua de la mejor calidad posible, incluyen válvulas de diafragma resistentes a la corrosión, control eléctrico marca AqMatic, resina catiónica base hidrogeno y resina aniónica base hidróxido, tanques de fibra de vidrio, control y sensor para el monitoreo constante de calidad de agua, medidor de flujo de agua, válvulas de muestreo, manómetro para indicadores de presión.

Nuestros sistemas de desionización son completamente personalizables a las necesidades de nuestros clientes.

Son diseñados y calculados por parte de nuestro equipo de ingenieros, basándonos en los parámetros de operación de cada componente. Utilizamos un software avanzado de modelado de computadoras 3D para el correcto ensamble de nuestros equipos.

DI-TWM3

MODELO	OPERACIÓN	CAPACIDAD
DI-TWM3	FLUJO: 50 - 150 GPM	36" X 72" Y 42" X 72"



CATÁLOGO DE PRODUCTOS

AQUADRIVE.MX

C. Peña de Bernal, Carlos María de
Bustamante, 76121 Santiago de Querétaro,
Qro.

TEL. 442 721 6803
442 820 8325

 contacto@aquadrive.mx

 [/aquadrivemx](https://www.facebook.com/aquadrivemx)

EDICIÓN
2023

Cuidamos de tus recursos más importantes

aquadrive.mx

AGRÍCOLA • INDUSTRIAL • COMERCIAL • RESIDENCIAL

